

KENWOOD

MANUAL DE INSTRUCCIONES

DOBLE BANDA DE 144/440 MHz EN FM

TH-G71A

DOBLE BANDA DE 144/430 MHz EN FM

TH-G71A

DOBLE BANDA DE 144/430 MHz EN FM

TH-G71E

KENWOOD CORPORATION

© B62-0741-10 (K,M,E)
09 08 07 06 05 04 03 02 01



¡MUCHAS GRACIAS!

Le agradecemos por la compra de este transceptor de FM **KENWOOD**. La serie de estos portátiles fue desarrollada para satisfacer la necesidad de un transceptor compacto y fácil de usar, pero dotado de numerosas características sofisticadas. **KENWOOD** confía en que el tamaño compacto, combinado con el costo razonable, garantizan su total satisfacción con este producto.

MODELOS CUBIERTOS POR ESTE MANUAL

Este manual cubre los modelos indicados a continuación.

TH-G71A: Doble banda de 144/440 MHz en FM
(EE.UU./ Canadá)

TH-G71A: Doble banda de 144/430 MHz en FM
(Mercado general)

TH-G71E: Doble banda de 144/430 MHz en FM
(Europa)

CARACTERÍSTICAS

Este transceptor cuenta con las siguientes características principales.

- Contiene un total de 200 canales de memoria programables con frecuencias separadas de transmisión y recepción así como frecuencias símplex, además de otros datos diversos.
- Permite poner nombres a cada uno de los canales de memoria utilizando hasta 6 caracteres alfanuméricos; se podría asignar como nombre un indicativo de llamada o el nombre de un repetidor.
- Si está programado, el Sistema de Silenciamiento Codificado de Tonos Continuos (CTCSS) rechazará las llamadas no deseadas de otras personas que estén utilizando la misma frecuencia.
- Equipado con una antena de alto rendimiento.
- Las teclas del teclado y el panel indicador se encienden para facilitar la operación en la oscuridad.

PRECAUCIONES

Rogamos observar las siguientes precauciones para evitar incendios, lesiones personales o daños al transceptor:

- No transmita con alta potencia de salida durante períodos prolongados. El transceptor podría recalentarse.
- No haga ninguna modificación a este transceptor a menos que esté indicado explícitamente en este manual u otra documentación de **KENWOOD**.
- Cuando utilice una fuente de alimentación regulada, conecte el cable de CC especificado (opcional) al jack DC (corriente continua) del transceptor. La tensión de suministro debe estar entre 6 V y 16 V para evitar daños al transceptor.
- Cuando conecte el transceptor a la toma del encendedor de cigarrillos de un vehículo, utilice el cable para encendedor de cigarrillos especificado (opcional).
- No exponga el transceptor a los rayos solares directos durante mucho tiempo ni lo coloque cerca de aparatos de calefacción.
- No coloque el transceptor en lugares muy polvorientos, en sitios húmedos, mojados o sobre superficies inestables.
- Si detecta algún olor anormal o humo proveniente del transceptor, apáguelo (OFF) de inmediato y retire del transceptor la caja para pilas o el bloque de batería. Póngase en contacto con un establecimiento de servicio **KENWOOD** o su concesionario.

CONTENIDO

ACCESORIOS SUMINISTRADOS 1

CLAVES ADOPTADAS EN ESTE MANUAL 1

CAPITULO ① PREPARATIVOS

TIEMPO DE OPERACION DE LA BATERIA 2

INSTALACION DEL BLOQUE DE BATERIA DE NiCd 2

INSTALACION DE LAS PILAS ALCALINAS 3

INSTALACION DE LA ANTENA 4

INSTALACION DE LA CORREA DE MANO 4

INSTALACION DEL GANCHO DE CORREA 4

CAPITULO ② SU PRIMER QSO

CAPITULO ③ FAMILIARIZACION

ORIENTACION 6

MODOS BASICOS DEL TRANSCEPTOR 6

PANEL INDICADOR 7

CAPITULO ④ FUNDAMENTOS DE LA OPERACION

CONEXION/DESCONEXION DE LA ALIMENTACION 8

AJUSTE DEL VOLUMEN 8

AJUSTE DEL SILENCIADOR 8

SELECCION DE LA BANDA 9

SELECCION DE FRECUENCIAS 9

TRANSMISION 9

Selección de la Potencia de Salida 9

CAPITULO ⑤ AJUSTE POR MENU

¿QUE ES UN MENU? 10

ACCESO AL MENU 10

CONFIGURACION DEL MENU 11

CAPITULO ⑥ OPERACION A TRAVES DE REPETIDORES

ACCESO A REPETIDORES 12

Selección de la Dirección de Desplazamiento 13

Selección de la Frecuencia de Desplazamiento 13

Activación de la Función de Tono 14

Selección de una Frecuencia de Tono 14

Desplazamiento Automático de Repetidores
(Sólo EE.UU./ Canadá/ Europa) 15

FUNCION DE INVERSION 16

CAPITULO ⑦ CANALES DE MEMORIA

¿CANAL DE MEMORIA SIMPLEX&REPETIDOR O
DIVIDIDO IMPAR? 17

ALMACENAMIENTO DE FRECUENCIAS SIMPLEX O
DE FRECUENCIAS DE REPETIDOR ESTANDAR 18

ALMACENAMIENTO DE FRECUENCIAS DEL
REPETIDOR DIVIDIDO IMPAR 18

LLAMADA DE CANALES DE MEMORIA 19

BORRADO DE CANALES DE MEMORIA 19

ASIGNACION DE NOMBRES A LOS CANALES DE
MEMORIA 20

CONMUTACION ENTRE VISUALIZACION DEL
NOMBRE DE LA MEMORIA/ FRECUENCIA 20

CANAL DE LLAMADA	21
Llamada del Canal de Llamada	21
Modificación de los Contenidos del Canal de Llamada	21
TRANSFERENCIAS DE LA MEMORIA → VFO	22
FUNCION DE VISUALIZACION DEL CANAL	22
INICIALIZACION DE LA MEMORIA	23
Reposición Parcial (VFO)	23
Reposición Total (Memoria)	23

CAPITULO ⑧ EXPLORACION

METODOS DE REANUDACION DE LA EXPLORACION	25
Selección del Método de Reanudación de la Exploración	25
EXPLORACION DE VFO	26
EXPLORACION DE LA MEMORIA	26
Bloqueo de los Canales de Memoria	27
EXPLORACION DE MHz	27
EXPLORACION DE PROGRAMA	28
Ajuste de los Límites de Exploración	28
Utilización de la Exploración de Programa	29
EXPLORACION DE LLAMADA/VFO	29
EXPLORACION DE LLAMADA/MEMORIA	29
EXPLORACION PRIORITARIA	30
Almacenamiento de Frecuencias en el Canal Prioritario	30

Selección del Método de Exploración Prioritaria	31
Utilización de la Exploración Prioritaria	31

CAPITULO ⑨ SISTEMA DE SILENCIAMIENTO CODIFICADO DE TONOS CONTINUOS (CTCSS)

UTILIZACION DEL CTCSS	32
ID (Identificación) Automática de la Frecuencia de Tono	33

CAPITULO ⑩ FUNCIONES DE MULTIFRECUENCIA DE TONO DOBLE (DTMF)

PARA HACER LLAMADAS DTMF	34
Retención de Transmisión de Tono DTMF	34
Conexión Telefónica (EE.UU. y Canadá)	34
ALMACENAMIENTO DE NUMEROS DTMF PARA EL MARCADOR AUTOMATICO	35
CONFIRMACION DE LOS NUMEROS DTMF ALMACENADOS	35
TRANSMISION DE NUMEROS DTMF ALMACENADOS	36

CAPITULO ⑪ FUNCIONES AUXILIARES

INHIBICION DE TRANSMISION	37
BLOQUEO DEL TRANSCPTOR	37
DESACTIVACION AUTOMATICA (APO)	37
AHORRO DE BATERIA	37
FUNCION DE LAMPARA	38
CONEXION/DESCONEXION DE PITIDO	38

CONMUTACION DEL MODO AM/FM (EE.UU./ CANADA SOLAMENTE)	38
ALERTA POR TONOS	38
VFO PROGRAMABLE	39
CAMBIO DE LAS CONFIGURACIONES DE LOS ALTAVOCES	39
ENTRADA DIRECTA DESDE EL TECLADO	40
Introducción de Frecuencias	40
Introducción del Número de Canal de Memoria	40
CAMBIO DEL TAMAÑO DE PASOS DE FRECUENCIA	40

CAPITULO 12 CONTROL DEL MICROFONO

CAPITULO 13 MANTENIMIENTO

INFORMACION GENERAL	42
SERVICIO	42
NOTA DE SERVICIO	42
LIMPIEZA	42
CARGA DEL BLOQUE DE BATERIA DE NiCd	43
LOCALIZACION Y CORRECCION DE FALLAS	44

CAPITULO 14 ACCESORIOS OPCIONALES

CAPITULO 15 INSTALACION Y CONEXION DEL EQUIPO

CONEXION DE UNA FUENTE DE ALIMENTACION EXTERIOR	47
Empleo de una Fuente de Alimentación Regulada	47
Empleo de un Receptáculo de Encendedor de Cigarrillos	47

CONEXION DEL EQUIPO PARA CONTROL REMOTO	48
CONEXION CON OTROS EQUIPOS EXTERNOS	48

ESPECIFICACIONES

GUIA DE REFERENCIA RAPIDA

ACCESORIOS SUMINISTRADOS

Accesorio	Número de pieza	Cantidad
Antena	T90-0634-XX	1
Bloque de batería de NiCd PB-38 (6 V, 650 mAh) ¹	W09-0909-XX	1
PB-39 (9,6 V, 600 mAh) ¹	W09-0911-XX	1
Caja para pilas (BT-11) ¹	A02-2078-XX	1
Cargador de baterías EE.UU./ Canadá	W08-0437-XX	1
Reino Unido	W08-0438-XX	1
Europa	W08-0440-XX	1
General	W08-0441-XX	1
Adaptador para clavija de CA ²	E19-0254-XX	1
Gancho de correa	J29-0631-XX	1
Correa de mano	J69-0339-XX	1
Tarjeta de garantía Sólo EE.UU./ Canadá/ Europa	—	1
Manual de instrucciones	B62-0741-XX	1

¹ Dependiendo de los mercados, se suministrará PB-38, PB-39 o BT-11.

² Solamente algunas versiones para el mercado General

CLAVES ADOPTADAS EN ESTE MANUAL

Las claves de escritura descritas a continuación han sido adoptadas para simplificar las instrucciones de las teclas que deben pulsarse y evitar repeticiones innecesarias.

ATENCIÓN: EN CADA PASO, CASI TODOS LOS PROCEDIMIENTOS REQUIEREN LA PULSACION DE LA TECLA APROPIADA ANTES QUE TRANSCURRAN UNOS 10 SEGUNDOS, PUES DE LO CONTRARIO SE RESTABLECERIA EL MODO ANTERIOR.

Instrucción	Qué debe hacer
Pulse [TECLA].	Pulse y libere la TECLA .
Pulse [TECLA] (1 s).	Pulse y mantenga pulsada la TECLA hasta que se active la función.
Pulse [TECLA1], [TECLA2].	Pulse TECLA1 momentáneamente, libere TECLA1 , luego pulse TECLA2 .
Pulse [TECLA1]+[TECLA2].	Pulse y mantenga pulsada TECLA1 , luego pulse TECLA2 .
Pulse [TECLA]+ ENCENDIDO.	Con el transceptor apagado (OFF), pulse y mantenga pulsada la TECLA , y después presione el interruptor PWR .

PREPARATIVOS

1 TIEMPO DE OPERACION DE LA BATERIA

En la siguiente tabla se indica la autonomía aproximada de la batería (horas) en relación con la potencia de salida de transmisión.

Baterías	Banda de VHF			Banda de UHF		
	HI	LO	EL	HI	LO	EL
PB-38 NiCd	4,5	10	13	4,5	8	12
PB-39 NiCd	3,5	8	14	3,2	7,2	14
Alcalinas	14	28	40	14	27	30

INSTALACION DEL BLOQUE DE BATERIA DE NiCd

Nota: Como la batería se entrega descargado, cargue la batería antes de usar el transceptor. Con respecto al método de carga de la batería, refiérase a "CARGA DEL BLOQUE DE BATERIA DE NiCd" (página 43).

- 1 Posicione las dos ranuras provistas en las esquinas inferiores interiores de la batería sobre las correspondientes guías del respaldo del transceptor.

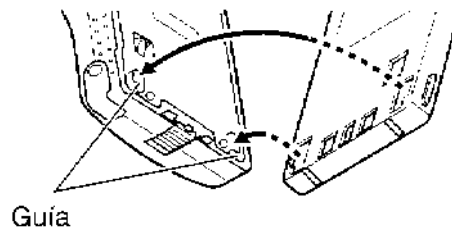

- 2 Deslice la batería a lo largo del respaldo del transceptor hasta que quede retenido por el fiador provisto en la base del transceptor.

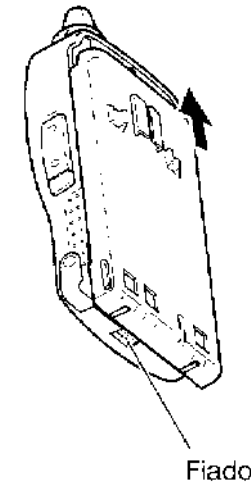

- 3 Para retirar la batería, presione hacia arriba el interruptor de liberación y saque la batería deslizándola.

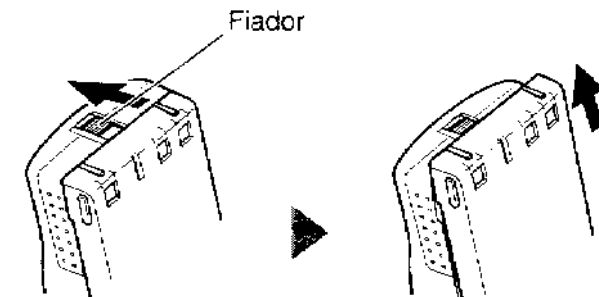

INSTALACION DE LA ANTENA

1

Sujete la antena suministrada por su base, y enrósquela en el conector del panel superior del transceptor hasta que quede apretada.

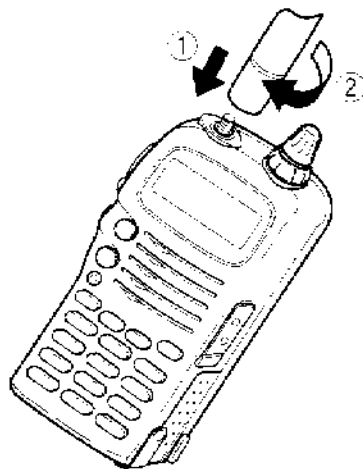

INSTALACION DE LA CORREA DE MANO

Si lo desea, fije la correa de mano al gancho para cinturón antes de instalar el gancho en el transceptor.

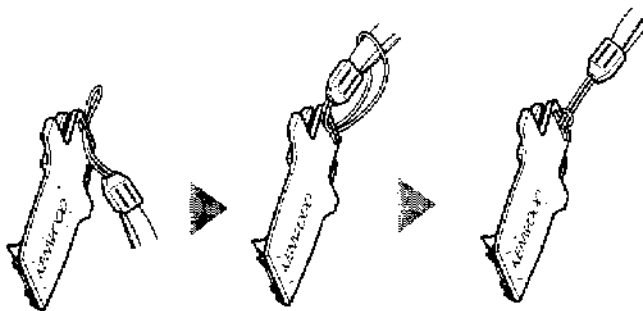

INSTALACION DEL GANCHO DE CORREA

Instale el gancho para cinturón suministrado sobre el respaldo del bloque de batería o de la caja para pilas.

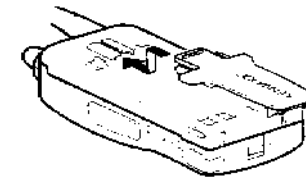

- Para fijar el cable de un micrófono de altavoz opcional, primero posicione el cable sobre la ranura izquierda del transceptor. Luego instale el gancho para cinturón. Por último, posicione el cable sobre la ranura derecha.

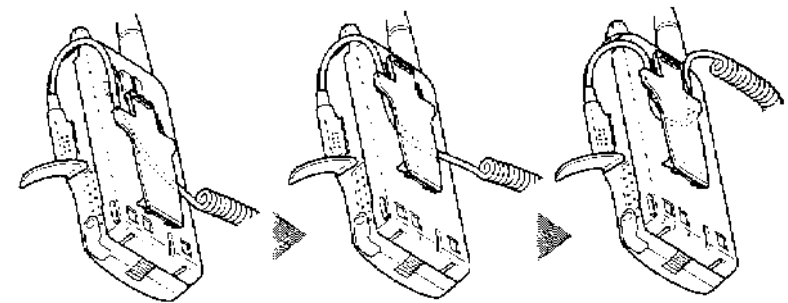

Para quitar el gancho para cinturón, tire del gancho hacia abajo mientras presiona sus lengüetas desde ambos costados.

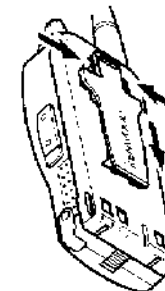

INSTALACION DE LAS PILAS ALCALINAS

¡ADVERTENCIA!

- ◆ NO INSTALE LAS PILAS EN UN ENTORNO PELIGROSO DONDE LAS CHISPAS PUEDAN PROVOCAR UNA EXPLOSION.
- ◆ NO ARROJE JAMAS LAS PILAS USADAS AL FUEGO, DEBIDO A QUE LAS TEMPERATURAS EXTREMADAMENTE ELEVADAS PUEDEN PRODUCIR LA EXPLOSION DE LAS PILAS.

Nota:

- ◆ Se recomienda usar pilas alcalinas de buena calidad en lugar de las pilas de manganeso para prolongar la autonomía de funcionamiento de las pilas. No utilice las pilas de NiCd disponibles en las tiendas del ramo.
 - ◆ Si no va a usar el transceptor durante un período prolongado, saque las pilas de la caja para pilas.
 - ◆ No utilice simultáneamente pilas de diferente calidad.
 - ◆ Cuando se debilite la tensión de la batería, reemplace las cuatro pilas usadas por otras nuevas.
- 1 Para abrir la cubierta de la caja para pilas, presione la lengüeta de traba y tire de la cubierta.

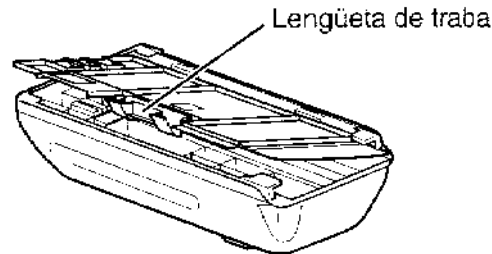

- 2 Instale (o retire) las cuatro pilas alcalinas AA (LR6).
- Asegúrese de hacer coincidir las polaridades de las pilas con las marcas provistas en la parte interior de la caja de las pilas.

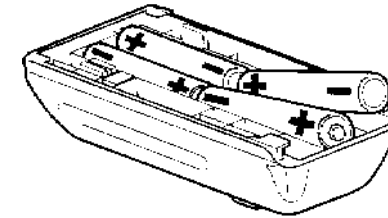

- 3 Alinee las dos lengüetas de la cubierta de la caja de las pilas, y cierre la cubierta hasta que las lengüetas de bloqueo encajen con un chasquido.

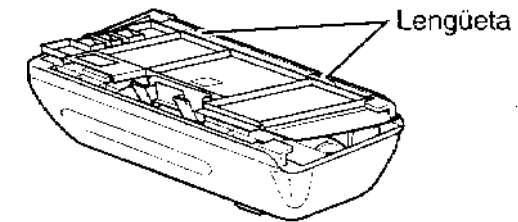

- 4 Para instalar la caja para pilas sobre el transceptor (o sacarlo del mismo), siga los pasos 1 al 3 de INSTALACION DEL BLOQUE DE BATERIA DE NiCd {página 2}.

SU PRIMER QSO

Los 7 pasos descritos en la presente le permitirán “entrar en onda” en seguida. Entonces, podrá experimentar la alegría de explorar nuevos horizontes con su flamante transceptor.

- 1 Presione el interruptor **PWR** durante 1 segundo o más.
- 2 Gire el control **VOL** hacia la derecha hasta la posición de las 11 horas.
- 3 Pulse **[BAND]** para seleccionar la banda VHF o UHF.
- 4 Gire el control de **Sintonización** para seleccionar una frecuencia.
- 5 Pulse y mantenga pulsado el conmutador **PTT**, y hable en un tono de voz normal.
- 6 Suelte el conmutador **PTT** para la recepción.
- 7 Repita los pasos 5 y 6 para continuar la comunicación.

Nota: Cuando las señales recibidas sean muy débiles y difíciles de discernir, pulse y mantenga pulsado **[MONI]** para escuchar señales más claras. No obstante, también se escuchará un ruido de fondo.

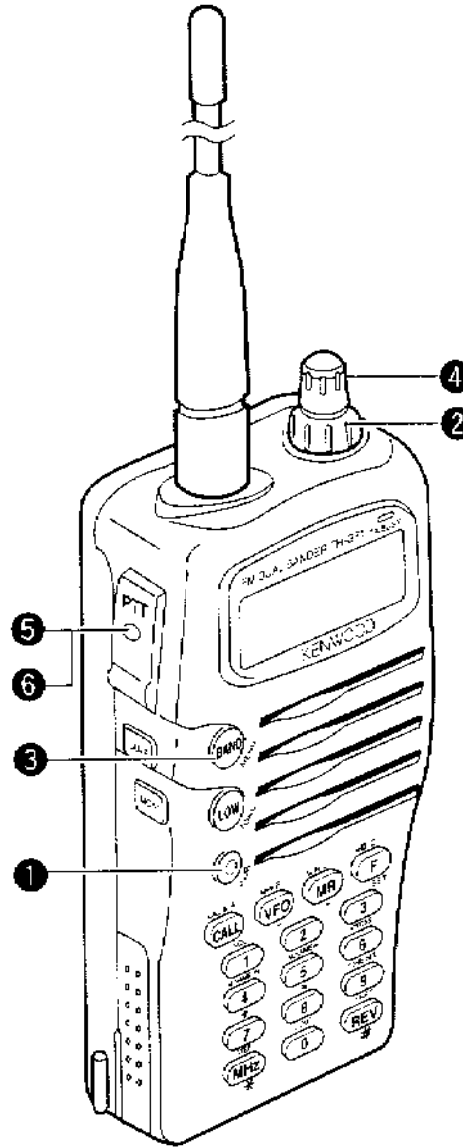

PRECAUCION:

- EL CICLO DE TRABAJO RECOMENDADO ES DE 1 MINUTO DE TRANSMISION Y 3 MINUTOS DE RECEPCION. LAS TRANSMISIONES MAS LARGAS O LA OPERACION PROLONGADA EN EL MODO DE ALTA POTENCIA PODRIAN PROVOCAR EL RECALENTAMIENTO DEL RESPALDO DEL TRANSCPTOR.
- LA TRANSMISION CON LA ANTENA SUMINISTRADA CERCA DE OTROS EQUIPOS ELECTRONICOS PODRIA CAUSAR INTERFERENCIAS CON TALES EQUIPOS. TAMBIEN, LA TRANSMISION CERCA DE UNA FUENTE DE ALIMENTACION REGULADA NO RECOMENDADA POR **KENWOOD**, PUEDE CAUSAR QUE LA FUENTE DE ALIMENTACION GENERE UNA TENSION EXTREMADAMENTE ELEVADA. ESTA TENSION PODRIA CAUSAR DAÑOS TANTO A SU TRANSCPTOR COMO A CUALQUIER OTRO EQUIPO CONECTADO A LA FUENTE DE ALIMENTACION.

Nota: Si la tensión de entrada excede de aproximadamente 18 V, sonarán pitidos de alarma y aparecerá “DC ERR” en el panel indicador.

FAMILIARIZACION

ORIENTACION

3

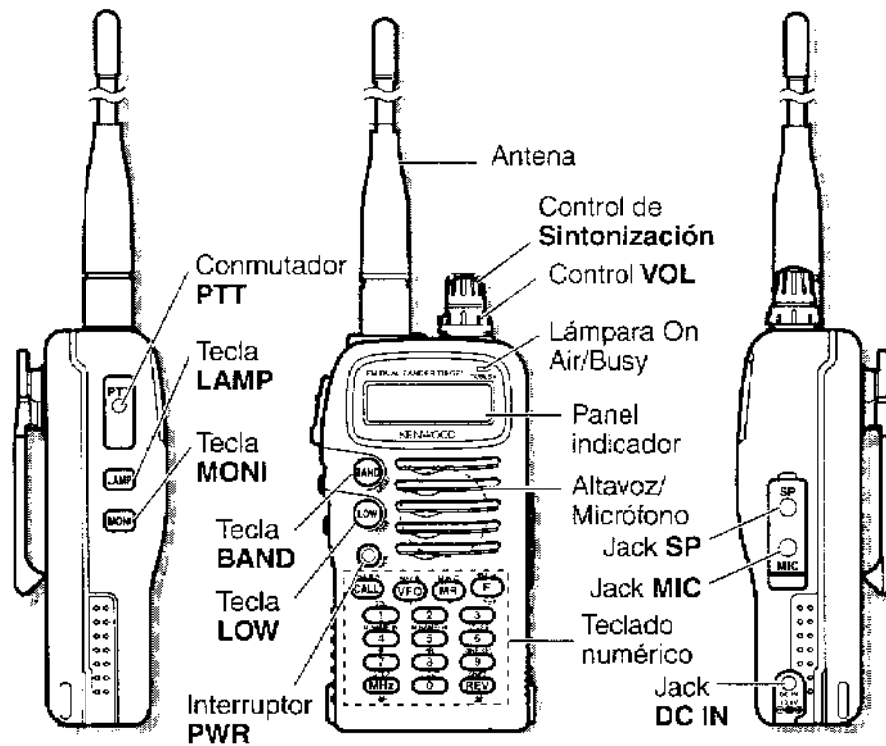

MODOS BASICOS DEL TRANSECTOR

Esta sección describe los modos básicos que se pueden seleccionar en este transceptor.

Modo de VFO

Pulse [VFO] para seleccionar. En este modo podrá cambiar la frecuencia de funcionamiento utilizando el control de Sintonización.

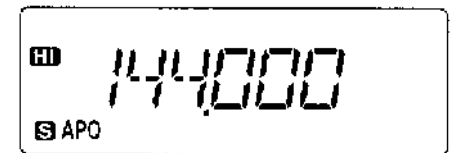

Modo de Llamada de Memoria

Pulse [MR] para seleccionar. Utilizando el control de Sintonización, en este modo podrá cambiar los canales de memoria en donde se encuentran almacenadas las frecuencias y los datos relacionados. No podrá acceder a este modo a menos que haya programado por lo menos un canal de memoria. Para mayor información, refiérase a "CANALES DE MEMORIA" {página 17}.

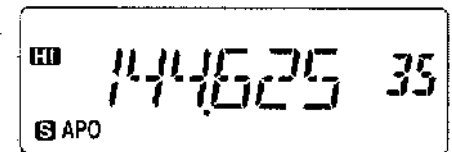

Modo de Menú

Pulse **[F]**, **[BAND]** para seleccionar. En este modo podrá cambiar los Nos. de Menú con el control de **Sintonización**.

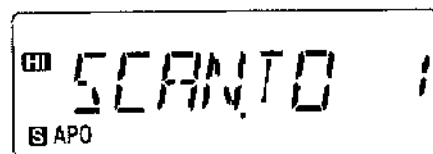

PANEL INDICADOR

En el panel indicador aparecerán diversos indicadores que muestran qué es lo que ha seleccionado. Algunas veces podría no comprender el significado de estos indicadores o no saber cómo cancelar el ajuste actual. En tal caso, la siguiente tabla podrá resultarle sumamente útil.

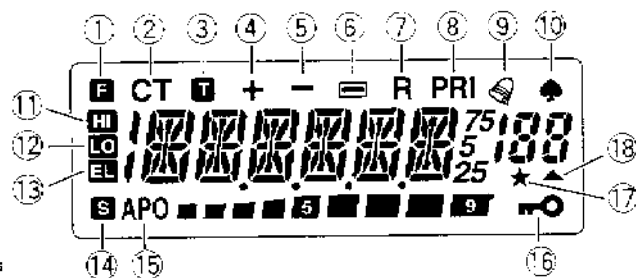

Visualiza diversas informaciones alfanuméricas tales como la frecuencia de funcionamiento o la selección del menú.



Visualiza el canal de memoria actual estando en el Modo de Llamada de Memoria.



Indica la intensidad de las señales recibidas. Mientras está transmitiendo, indica la carga relativa actual de la batería.

	Indicador	Qué se ha Seleccionado	Qué Pulsar para Cancelar	Pág. de Ref.
①	F	Modo de selección de función secundaria	[F]	—
②	CT	CTCSS	[F] , [6]	32
③	T	Función de tono	[F] , [LOW]	14
④	+	Dirección de desplazamiento positiva	[F] , [REV] , [F] , [REV] (TH-G71E: una más [F] , [REV])	13
⑤	-	Dirección de desplazamiento negativa	[F] , [REV] (TH-G71E: una más [F] , [REV])	13
⑥	=	Dirección de desplazamiento negativa (-7,6 MHz) ¹	[F] , [REV]	13
⑦	R	Función de inversión	[REV]	16
⑧	PRI	Exploración Prioritaria	[F] , [8]	31
⑨		Alerta de Tono	[F] , [7]	38
⑩		Modo AM	Usar el Menú No. 16	38
⑪	HI	Alta potencia de transmisión	Ajuste por omisión	9
⑫	LO	Baja potencia de transmisión	[LOW] , [LOW] para restablecer el ajuste por omisión	9
⑬	EL	Baja potencia de transmisión económica	[LOW] para restablecer el ajuste por omisión	9
⑭	S	Ahorro de Batería	Usar el Menú No. 4	37
⑮	APO	Desactivación automática	Usar el Menú No. 5	37
⑯		Bloqueo del Transceptor	[F] (1 s)	37
⑰	★	Bloqueo del Canal de Memoria	[F] , [0]	27
⑱		Datos conteniendo canal de memoria	—	18

¹ TH-G71E solamente

FUNDAMENTOS DE LA OPERACION

CONEXION/DESCONEXION DE LA ALIMENTACION

- 1 Pulse el interruptor **PWR** (1 s) para encender (ON) el transceptor.
 - Suena un pitido.

4

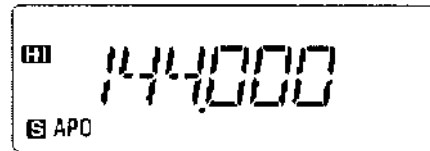
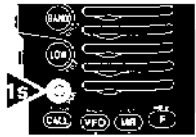

- 2 Para apagar (OFF) el transceptor, pulse el interruptor **PWR** (1 s) otra vez.

AJUSTE DEL VOLUMEN

Gire el control **VOL** hacia la derecha para aumentar el nivel de audio y hacia la izquierda para disminuirlo.



- Si el ruido de fondo es inaudible debido a la función de Silenciamiento, pulse y mantenga pulsado **[MONI]** y gire el control **VOL**. Mientras pulsa **[MONI]** se escuchará el ruido de fondo.

AJUSTE DEL SILENCIADOR

El propósito de la función de Silenciamiento es acallar el ruido de fondo que sale del altavoz (silenciador cerrado) cuando no hay señales presentes. Cuando el nivel del silenciador está ajustado correctamente, usted solamente escuchará el sonido (silenciador abierto) mientras se está recibiendo una estación.

- 1 Pulse **[F]**, **[1]**.
 - Aparece el nivel de silenciamiento actual. El ajuste por omisión es nivel 2.

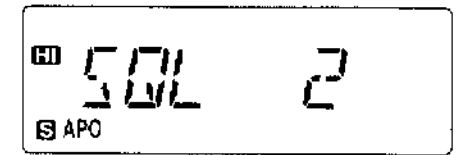
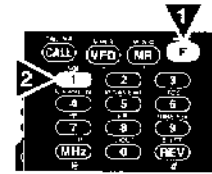

- 2 Gire el control de **Sintonización** y seleccione un nivel de silenciamiento en el margen de 0 a 5.
 - Seleccione el nivel en que se consiguen eliminar los ruidos de fondo en ausencia de señal.
 - Cuanto mayor sea el número de nivel seleccionado, más intensas deberán ser las señales recibidas para escucharlas.

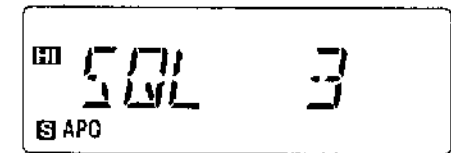

- 3 Pulse cualquier tecla excepto **[LAMP]** y **[MONI]** para finalizar el ajuste.

SELECCION DE LA BANDA

Pulse [**BAND**] para seleccionar la banda VHF o UHF.

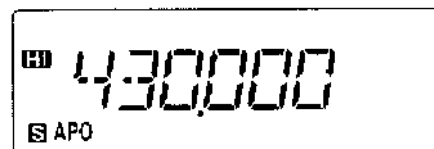
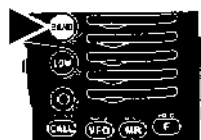

Nota: Si está en el modo de Llamada de Memoria (página 6), pulse [**VFO**] y luego [**BAND**] para seleccionar una banda.

SELECCION DE FRECUENCIAS

Gire el control de **Sintonización** hacia la derecha para aumentar la frecuencia o hacia la izquierda para disminuirla.

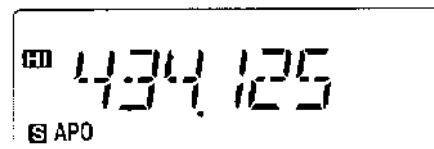

- Para cambiar las frecuencias en pasos de 1 MHz, primero pulse [**MHz**]. El dígito de 1 MHz destella. Pulsando [**MHz**] otra vez se cancela esta función.
- Si no consigue seleccionar una determinada frecuencia, deberá cambiar el tamaño de pasos de frecuencia. Consulte "CAMBIO DEL TAMAÑO DE PASOS DE FRECUENCIA" (página 40).
- Las frecuencias también se pueden seleccionar con las teclas numéricas. Consulte "ENTRADA DIRECTA DESDE EL TECLADO" (página 40).

TRANSMISION

- 1 Cuando esté listo para empezar la transmisión, pulse y mantenga pulsado **PTT** y hable en un tono de voz normal.
 - La lámpara On Air se enciende en rojo y aparece el medidor de batería.

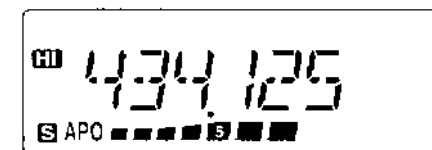

- El hablar muy cerca del micrófono, o demasiado alto, podría aumentar la distorsión y afectar la inteligibilidad de su señal en la estación receptora.
- El medidor de batería indica la carga relativa actual de la batería.

- 2 Cuando termine de hablar, suelte el conmutador **PTT**.

Temporizador Cronometrador: Si mantiene pulsado el conmutador **PTT** durante más de 10 minutos, el transceptor generará un pitido y dejará de transmitir. Suelte el conmutador **PTT** y vuélvalo a pulsar para reanudar la transmisión. Esta función no se puede desactivar.

■ Selección de la Potencia de Salida

Pulse [**LOW**] para seleccionar potencia alta (ajuste por omisión), baja, o baja económica (mínima).

- Aparece "HI", "LO" o "EL" para indicar la selección actual.

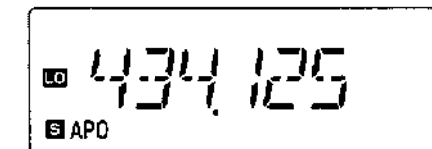

Nota: La selección de una potencia de transmisión baja es un método conveniente para reducir el consumo de la batería si la comunicación sigue siendo confiable.

AJUSTE POR MENU

¿QUE ES UN MENU?

Numerosas funciones de este transceptor se seleccionan o configuran a través de un Menú controlado por software en lugar de hacerlo mediante los controles físicos del transceptor. Una vez que esté familiarizado con el sistema de Menú, podrá apreciar toda su versatilidad.

5

ACCESO AL MENU

- 1 Pulse [F], [BAND] para acceder al modo de Menú.
 - Aparece el No. de Menú utilizado la última vez.

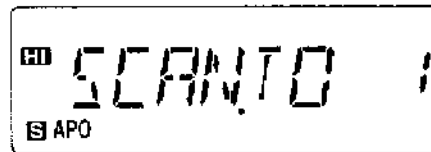
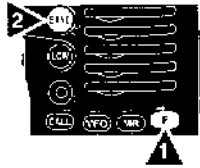

- 2 Gire el control de **Sintonización** para seleccionar el No. de Menú deseado.

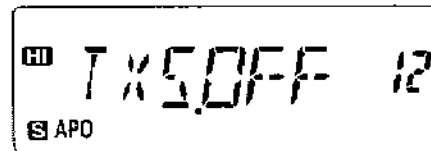
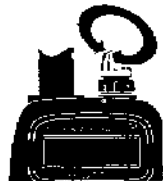

- 3 Pulse [BAND] para conmutar entre las selecciones.

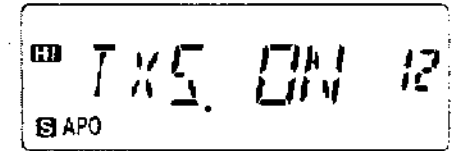

- Dependiendo de los Nos. de Menú, pulse [BAND], y luego gire el control de **Sintonización** para seleccionar valores numéricos. Pulse [BAND] otra vez para finalizar el ajuste.
- 4 Para salir del modo de Menú, pulse cualquier tecla a excepción de [BAND], [LAMP] y [MONI].

CONFIGURACION DEL MENU

No. de Menú	Descripción	Selecciones	Ajuste por omisión	Página de Ref.
1	Método de Reanudación de la Exploración	Accionada por Tiempo (TO)/ Accionad por Portadora (CO)/ Búsqueda (SE)	Accionada por Tiempo	25
2	Método de llamada de memoria	Todas las bandas (ALL)/ Banda única (ONE)	Todas las bandas	19
3	VFO Programable (Límites superior/ inferior)	Frecuencias seleccionables en la banda	Límites de frecuencias de recepción superior/inferior en la banda	39
4	Ahorro de Batería	ON/OFF (activación/desactivación)	ON	37
5	Desactivación Automática	ON/OFF	ON	37
6	Función de pitido	ON/OFF	ON	38
7	Desplazamiento Automático del Repetidor	ON/OFF	ON	15
8	Frecuencia desplazada	00,000 MHz a 29,950 MHz	Véase página de referencia.	13
9	Habilitación del Control de Sintonización	ON/OFF	OFF	37
10	Almacenamiento/ confirmación del número DTMF	Véase página de referencia.		35
11	Método de Exploración Prioritaria	Modo A/ Modo B	Modo A	31
12	Inhibición de Transmisión	ON/OFF	OFF	37
13	Retención de Transmisión de Tono DTMF	ON/OFF	OFF	34
14	Configuración del altavoz	Altavoz único (ONE)/ Dos altavoces (BOTH)	Altavoz único	39
15	Control del Transceptor ¹	ON/OFF	OFF	—
16	Selección de AM/FM (sólo EE.UU./Canadá)	Modo AM/ Modo FM	Modo AM	38

¹ Este ítem de menú es utilizado por el personal de servicio de **KENWOOD**, por ejemplo, para sacar copia de seguridad de los datos del canal de memoria.

OPERACION A TRAVES DE REPETIDORES

Los repetidores son generalmente instalados y mantenidos por clubs de radioaficionados, algunas veces con la colaboración de empresas locales de la industria de la comunicación.

En comparación con la comunicación simplex, por lo general se consigue transmitir a mayor distancia a través de los repetidores. Por lo general, los repetidores están situados en la cima de una montaña o en algún otro sitio elevado. Los repetidores generalmente funcionan a una ERP (potencia efectiva radiada) mayor que la de una estación base típica. Esta combinación de elevación y alta potencia ERP permite las comunicaciones sobre distancias considerables.

6

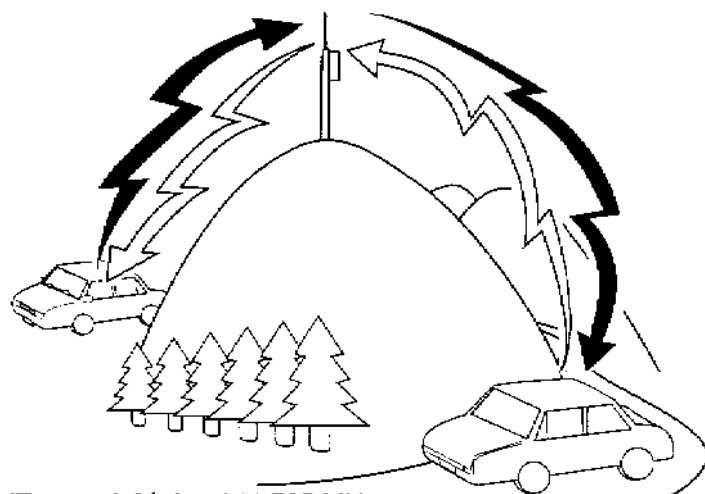

TX (Transmisión): 144,725 MHz
Tono de TX: 88,5 Hz
RX (Recepción): 145,325 MHz

TX (Transmisión): 144,725 MHz
Tono de TX: 88,5 Hz
RX (Recepción): 145,325 MHz

ACCESO A REPETIDORES

La mayoría de los repetidores de voz de radioaficionados emplean una frecuencia separada de recepción y transmisión. Usted podrá ajustar una frecuencia de transmisión por separado seleccionando la frecuencia de desplazamiento y la dirección de desplazamiento con respecto a la frecuencia de recepción. Asimismo, algunos repetidores, antes de poder usarlos, podrían requerir la transmisión de un tono por parte del transceptor. Para transmitir este tono requerido, active la función de Tono y seleccione una frecuencia de tono.

La dirección de desplazamiento, la frecuencia de desplazamiento, y la frecuencia de tono requeridas dependen del repetidor que está accediendo. Consulte con su fuente local para repetidores.

Organigrama para Acceso a Repetidor

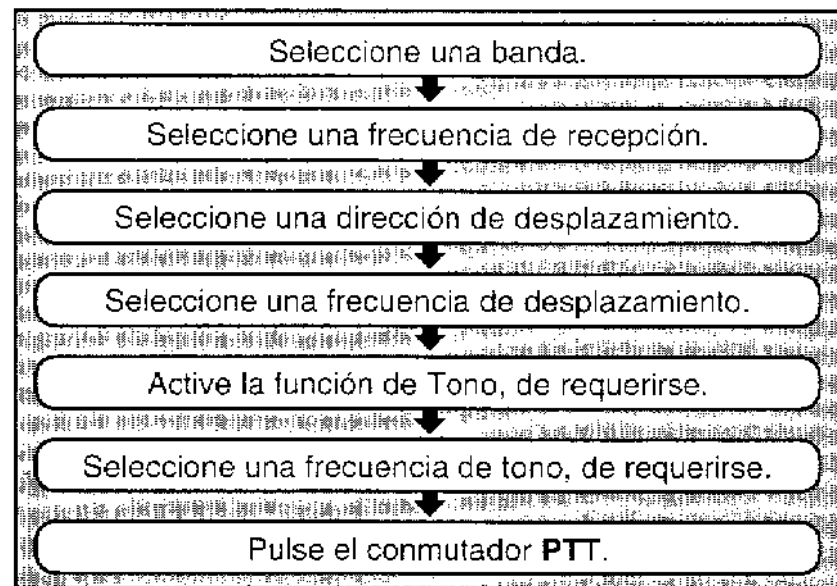

■ Selección de la Dirección de Desplazamiento

Seleccione si la frecuencia de transmisión va a ser mayor (+) o menor (-) que la frecuencia de recepción.

- 1 Seleccione la banda deseada.
- 2 Pulse [F], [REV].
 - Cada vez que efectúe esta operación de tecla, la dirección de desplazamiento cambiará de la manera indicada abajo.

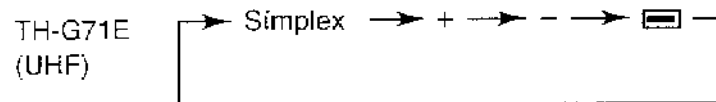
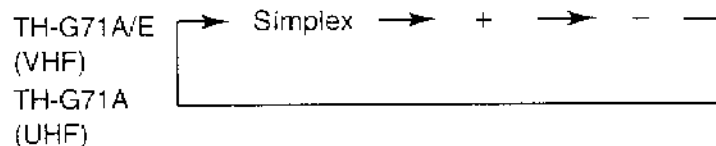

☐ : Programas, desplazamiento -7,6 MHz.

Si la frecuencia de transmisión desplazada se encuentra fuera de la gama de frecuencias de transmisión admisible, la transmisión se inhibe hasta que la frecuencia de transmisión entre dentro de los límites de banda mediante uno de los siguientes métodos:

- Introduciendo aún más la frecuencia de recepción dentro de la banda.
- Cambiando la dirección de desplazamiento.

Nota: No se podrá cambiar la dirección de desplazamiento mientras está transmitiendo o utilizando un canal de memoria dividido impar.

■ Selección de la Frecuencia de Desplazamiento

Seleccione el grado de desplazamiento de la frecuencia de transmisión con respecto a la frecuencia de recepción. La frecuencia desplazada de ajuste por omisión para la banda VHF es de 600 kHz para cualquier versión del mercado; el ajuste por omisión en la banda UHF es de 5 MHz (TH-G71A) o 1,6 MHz (TH-G71E).

- 1 Seleccione la banda deseada.
- 2 Pulse [F], [BAND] para entrar al modo de Menú.
- 3 Seleccione el Menú No. 8 (OFFSET).

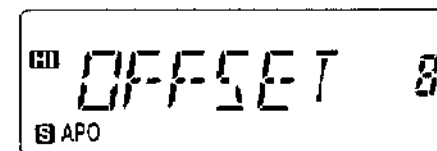

- 4 Pulse [BAND], y luego seleccione la frecuencia desplazada apropiada.
 - La gama seleccionable abarca desde 00,000 MHz a 29,950 MHz en pasos de 50 kHz.

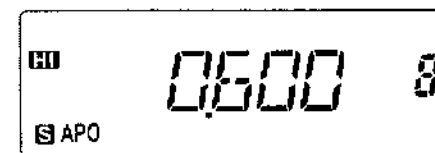
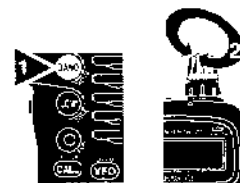

- 5 Pulse [BAND] otra vez para finalizar el ajuste.
- 6 Para salir del modo de Menú, pulse cualquier tecla a excepción de [BAND], [LAMP] y [MONI].

TH-G71E solamente: Si ha seleccionado "☐" para la dirección de desplazamiento, no podrá cambiar el ajuste por omisión (-7,6 MHz).

Nota: Después de cambiar la frecuencia desplazada, la frecuencia desplazada nueva también será utilizada por el Desplazamiento Automático de Repetidores.

■ Activación de la Función de Tono

- 1 Seleccione la banda deseada.
- 2 Pulse **[F]**, **[LOW]** para conmutar entre activación (ON) (y desactivación (OFF)) de la función de Tono.
 - Aparece "T" cuando la función está activada (ON).

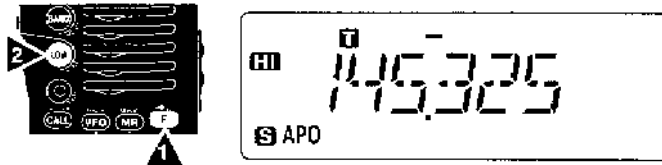

Nota: No podrá utilizar simultáneamente las funciones de Tono y de CTCSS. Activando la función de Tono después de activar el CTCSS hará que se desactive el CTCSS.

TH-G71E solamente: Cuando acceda a repetidores que requieran tonos de 1750 Hz, no necesitará activar (ON) la función de Tono. Cualquiera que sea la selección realizada aquí, pulsando **[LOW]** mientras está presionando el conmutador **PTT**, o pulsando **[LOW]** simplemente, el transceptor transmitirá tonos de 1750 Hz.

■ Selección de una Frecuencia de Tono

- 1 Seleccione la banda deseada.
- 2 Pulse **[F]**, **[LOW]** para activar la función de Tono.
 - Aparece "T".
- 3 Pulse **[F]**, **[9]**.
 - Aparece y parpadea la frecuencia de tono actual.

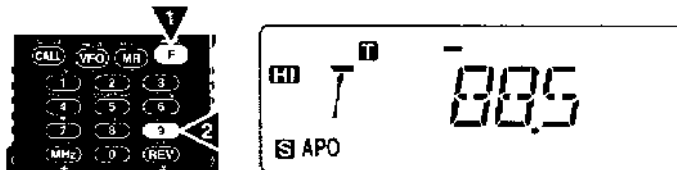

- 4 Gire el control de **Sintonización** para seleccionar una frecuencia de tono.
- 5 Para finalizar el ajuste, pulse cualquier tecla a excepción de **[LAMP]** y **[MONI]**.

Frec. (Hz)	Frec. (Hz)	Frec. (Hz)	Frec. (Hz)
67,0	97,4	136,5	192,8
71,9	100,0	141,3	203,5
74,4	103,5	146,2	210,7
77,0	107,2	151,4	218,1
79,7	110,9	156,7	225,7
82,5	114,8	162,2	233,6
85,4	118,8	167,9	241,8
88,5	123,0	173,8	250,3
91,5	127,3	179,9	
94,8	131,8	186,2	

TH-G71E solamente: Para transmitir tonos de 1750 Hz, presione y mantenga presionado el conmutador **PTT**, luego presione **[LOW]**, o simplemente, pulse y mantenga pulsado **[LOW]**. Al soltar **[LOW]** dejará de transmitir tonos de 1750 Hz.

■ Desplazamiento Automático de Repetidores (Sólo EE.UU./ Canadá/ Europa)

Esta función selecciona automáticamente una dirección de desplazamiento y activa la función de Tono, según la frecuencia seleccionada por usted en la banda VHF. El transceptor se encuentra programado para desplazar la dirección de la manera indicada abajo. Para obtener un plan de banda actualizado para la dirección de desplazamiento del repetidor, póngase en contacto con su asociación Nacional de Radioaficionados.

Versiones para EE.UU. y Canadá

Cumple con el plan de banda ARRL estándar.

144,0 145,5 146,4 147,0 147,6
 145,1 146,0 146,6 147,4 148,0 MHz

S	-	S	-	S	-	-	S	-
---	---	---	---	---	---	---	---	---

S: Símplex

Versiones Europeas

144,0 145,6 145,8 146,0 MHz

S	-	S
---	---	---

S: Símplex

Nota: El Desplazamiento Automático del Repetidor no funciona estando activada (ON) la Inversión. No obstante, si pulsa [REV] después que el Desplazamiento Automático del Repetidor haya seleccionado un estado de desplazamiento (división), se intercambian las frecuencias de recepción y de transmisión.

- 1 Pulse [F], [BAND] para entrar al modo de Menú.
- 2 Seleccione el Menú No. 7 (ARO).

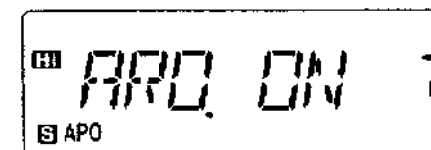

- 3 Pulse [BAND] para conmutar entre activación (ON) (ajuste por omisión) y desactivación (OFF) de la función.

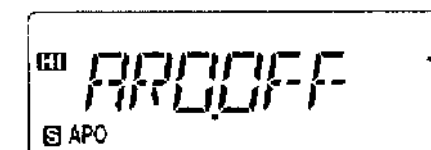

- 4 Pulse cualquier tecla a excepción de [BAND], [LAMP], y [MONI] para salir del modo de Menú.

FUNCION DE INVERSION

Cuando se utiliza esta función durante el monitoreo de un repetidor, la función de Inversión le permite verificar manualmente la intensidad de la señal de la estación que está accediendo al repetidor. Si la señal de la estación es potente, conviene cambiar a una frecuencia simple, para continuar el contacto y liberar el repetidor.

Pulse **[REV]** para conmutar entre activación (ON) (y desactivación (OFF)) de la función de Inversión.

- Se intercambian la frecuencia de recepción y la frecuencia de transmisión.
- Aparece "R" cuando está activada (ON) la función.

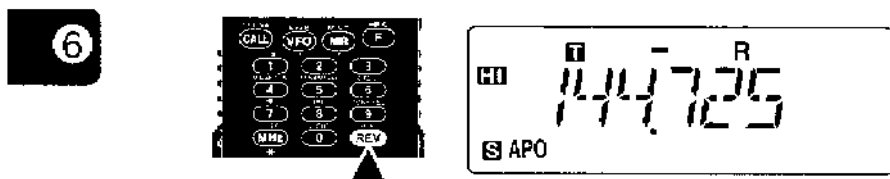

Nota:

- ◆ Si al pulsar **[REV]** la frecuencia de transmisión queda fuera de la gama de frecuencias de transmisión admisible, sonará un pitido de error al presionar **[PTT]**, y se inhibirá la transmisión.
- ◆ Si la inversión hace que la frecuencia de recepción quede fuera de la gama de frecuencias de recepción, sonará un pitido de error al pulsar **[REV]**. No se realizará la inversión.
- ◆ No se podrá usar el Desplazamiento Automático del Repetidor mientras esté activada (ON) la Inversión.
- ◆ No podrá conmutar entre activación (ON) y desactivación (OFF) de Inversión mientras transmite.

CANALES DE MEMORIA

En los canales de memoria podrá almacenar frecuencias y datos relacionados utilizados frecuentemente. Entonces no será necesario reprogramar estos datos cada vez. Los canales deseado podrán llamarse rápidamente mediante una simple operación. Se dispone de un total de 200 canales de memoria tanto para VHF como UHF.

También podrá almacenar un nombre para cada canal de memoria. Para mayor información, consulte "ASIGNACION DE NOMBRES A LOS CANALES DE MEMORIA" [página 20].

¿CANAL DE MEMORIA SIMPLEX&REPETIDOR O DIVIDIDO IMPAR?

Podrá utilizar canal de memoria ya sea como canal simplex&repetidor o como canal dividido impar. Almacene solamente una frecuencia para utilizar como canal simplex&repetidor o dos frecuencias separadas para utilizar como canal dividido impar. Seleccione una u otra aplicación dependiendo de las operaciones que desea realizar.

El canal simplex&repetidor permite:

- Operación de frecuencia simplex
- Operación de repetidor con un desplazamiento estándar (Si están almacenadas la dirección de desplazamiento y la frecuencia de desplazamiento)

El canal dividido impar permite:

- Operación del repetidor con un desplazamiento no estándar

Nota: No sólo podrá almacenar datos en los canales de memoria, sino que también podrá sobrescribir los datos existentes con datos nuevos.

Los datos indicados abajo se pueden almacenar en cada canal de memoria:

Parámetro	Síplex&Repetidor	Dividido impar
Frecuencia de recepción	Sí	Sí
Frecuencia de transmisión		Sí
Frecuencia de tono	Sí	Sí
Tono ACTIVADO/DESACTIVADO	Sí	Sí
Frecuencia de CTCSS	Sí	Sí
CTCSS ACTIVADO/DESACTIVADO	Sí	Sí
Tamaño de paso de frecuencia	Sí	Sí
Dirección de desplazamiento	Sí	N/A
Frecuencia de desplazamiento	Sí	N/A
Inversión ACTIVADA/DESACTIVADA	Sí	N/A
Bloqueo del canal de memoria	Sí	Sí
Nombre del canal de memoria	Sí	Sí
Selección del modo AM/FM (EE.UU./Canadá solamente)	Sí	Sí

Sí: Puede almacenarse en la memoria.

N/A: No aplicable

ALMACENAMIENTO DE FRECUENCIAS SIMPLEX O DE FRECUENCIAS DE REPETIDOR ESTANDAR

- 1 Pulse [**VFO**] para seleccionar el modo VFO.
- 2 Pulse [**BAND**] para seleccionar la banda deseada.
- 3 Gire el control de **Sintonización** para seleccionar la frecuencia deseada.
 - También podrá introducir dígitos directamente desde el teclado. Consulte "ENTRADA DIRECTA DESDE EL TECLADO" {página 40}.
- 4 Si almacena una frecuencia de repetidor estándar, seleccione los datos siguientes:

Dirección de desplazamiento {página 13}

Activación (ON) de tono, si es necesario {página 14}

Frecuencia de tono, si es necesario {página 14}

- Si está almacenando una frecuencia simplex, podrá seleccionar otros datos relacionados (activación (ON) de CTCSS, freq. de CTCSS, etc.).

- 5 Pulse [**F**].
 - En el lado derecho aparece y parpadea un número de canal de memoria.
 - Si el canal ya contiene datos, aparece un icono de triángulo debajo del número de canal de memoria.

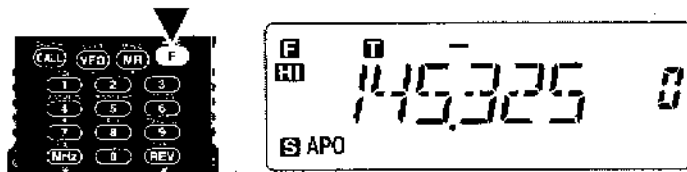

- 6 En menos de 10 segundos, gire el control de **Sintonización** para seleccionar el canal de memoria deseado.
- 7 Pulse [**MR**].
 - La frecuencia seleccionada y los datos relacionados se almacenan en el canal de memoria.
 - Si el canal de memoria seleccionado en el paso anterior contiene datos, los datos nuevos se sobrescriben sobre los datos anteriores.

ALMACENAMIENTO DE FRECUENCIAS DEL REPETIDOR DIVIDIDO IMPAR

Algunos repetidores utilizan un par de frecuencias de recepción y de transmisión con un desplazamiento no estándar. Para acceder a tales repetidores, es necesario almacenar dos frecuencias separadas en un solo canal de memoria. Mediante los siguientes pasos podrá operar con tales repetidores sin necesidad de hacerlo después de programar el desplazamiento en el Menú.

- 1 Almacene una frecuencia de recepción apropiada realizando los pasos 1 a 7 explicados para las frecuencias de repetidor simplex o estándar.
 - De requerirse, seleccione activación (ON) de Tono {página 14} y frecuencia de tono {página 14}.
- 2 Seleccione la frecuencia de transmisión apropiada.
- 3 Pulse [**F**].
- 4 En menos de 10 segundos, gire el control de **Sintonización** para seleccionar el mismo canal de memoria que el seleccionado por usted en el paso 1 de arriba.
- 5 Pulse [**PTT**]+[**MR**].
 - La frecuencia de transmisión seleccionada se almacena en el canal de memoria.

Nota:

- ◆ Cuando llame un canal de memoria dividido impar, aparecen "+" y "-" en el panel indicador. Para confirmar la frecuencia de transmisión, pulse [**REV**].
- ◆ El estado de Desplazamiento de Transmisión y el estado de Inversión no se almacenan en un canal de memoria dividido impar.

LLAMADA DE CANALES DE MEMORIA

- 1 Pulse **[MR]** para entrar al modo de Llamada de Memoria.
 - Se llama el canal de memoria utilizado la última vez.

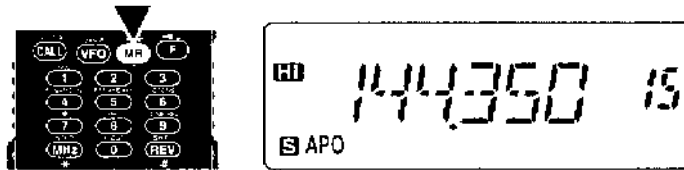

- 2 Gire el control de **Sintonización** para seleccionar el canal de memoria deseado.
 - No podrá llamar canales de memoria vacíos.
 - Para restablecer el modo VFO, pulse **[VFO]**.

Usted podrá llamar solamente canales de memoria que tengan almacenadas frecuencias de la banda actual. Acceda al Menú No. 2 (MR) para seleccionar "ONE" (Uno). El ajuste por defecto es "ALL" (Todos).

ONE: Se recuperan solamente los canales de memoria de la banda actual.

ALL: Se recuperan todos los canales de memoria programados. Por ejemplo, le permite llamar un canal de frecuencia VHF cuando se está operando en la banda UHF.

Nota:

- También podrá llamar canales de memoria introduciendo directamente las teclas numéricas. Consulte "Introducción del Número de Canal de Memoria" {página 40}.
- Cuando llame un canal de memoria dividido impar, aparecen "+" y "-" en el panel indicador. Pulse **[REV]** para visualizar la frecuencia de transmisión.
- Después de llamar un canal de memoria, podrá programar datos tales como de Tono o de CTCSS. Sin embargo, estos ajustes se borran al seleccionar otro canal o el modo de VFO. Para almacenar permanentemente los datos, sobrescriba los contenidos del canal {página 18}.

BORRADO DE CANALES DE MEMORIA

- 1 Llame el canal de memoria deseado.
- 2 Apague (OFF) el transceptor.
- 3 Pulse **[MR]+ ENCENDIDO**.
 - Aparece un mensaje de confirmación.



- 4 Pulse **[MR]** otra vez.
 - Se borran los contenidos del canal de memoria seleccionado.

ASIGNACION DE NOMBRES A LOS CANALES DE MEMORIA

Usted podrá asignar nombres a los canales de memoria utilizando hasta 6 caracteres alfanuméricos. Cuando llame un canal de memoria que tenga nombre, aparecerá el nombre en el panel indicador en lugar de la frecuencia almacenada. Los nombres podrían ser indicativos de llamada, nombres de repetidor, de ciudades, de personas, etc.

Nota: También podrá asignar nombres a los canales de Exploración de Programa y Prioritarios, pero no podrá asignar nombre al canal de Llamada.

- 1 Llame el canal de memoria deseado.
- 2 Pulse **[F]**, **[4]** para entrar al modo de Asignación de Nombres a la Memoria.
 - Parpadea el primer dígito.

7

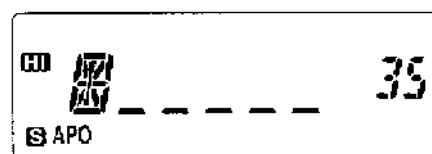

- Si llama un canal de memoria que tenga un nombre almacenado, parpadeará el último dígito.
- 3 Gire el control de **Sintonización** para seleccionar el primer dígito.
 - Usted podrá seleccionar "0" a "9", "A" a "Z", "-", "/", o un espacio.
 - 4 Pulse **[MR]**.
 - Parpadea el segundo dígito.

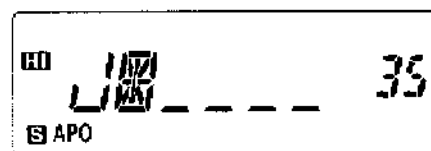

- 5 Repita los Pasos 3 y 4 hasta introducir un máximo de 6 dígitos.
 - Después de seleccionar el 6to. dígito, deberá pulsar **[MR]**.
 - Para borrar y reintroducir los dígito precedentes, pulse **[VFO]** tantas veces como sean necesarias.
- 6 Pulse **[F]** otra vez para finalizar el ajuste.

Nota:

- Solamente podrá asignar nombres a los canales de memoria en los cuales usted ha almacenado frecuencias y datos relacionados.
- Los nombres almacenados se pueden sobrescribir repitiendo los pasos 1 al 6.
- Los nombres almacenados se pueden borrar pulsando repetidas veces **[VFO]** en el paso 2 y presionando después **[F]**.
- Los nombres almacenados también se borran al borrar los canales de memoria.

CONMUTACION ENTRE VISUALIZACION DEL NOMBRE DE LA MEMORIA/ FRECUENCIA

Después de almacenar los nombres de la memoria, podrá conmutar la visualización entre nombres de la memoria y sus frecuencias. Algunas veces tal vez desee confirmar las frecuencias de los canales de memoria que tengan nombres asignados.

- 1 Pulse **[MR]** para entrar al modo de Llamada de Memoria.
- 2 Pulse **[F]**, **[5]** para conmutar entre visualización del nombre de la memoria y su frecuencia.

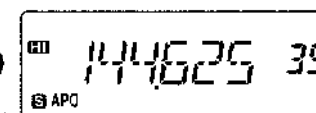
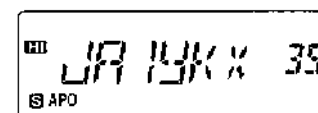

CANAL DE LLAMADA

El canal de Llamada se puede emplear para almacenar cualquier frecuencia y los datos relacionados que desea llamar frecuentemente. El canal de Llamada también se puede programar como un canal simplex&repetidor o como dividido impar. Siempre podrá seleccionar rápidamente el canal de Llamada, independientemente del modo en que se encuentre el transceptor. También podría dedicar el canal de Llamada como canal de emergencia, dentro de su grupo. En este caso, resultará útil la exploración de Llamada/VFO {página 29}.

A continuación se indica la frecuencia de fábrica almacenada en el canal de Llamada.

Versión	VHF	UHF
EE.UU./ Canadá	144.000 MHz	440.000 MHz
Europa/ General	144.000 MHz	430.000 MHz

Los contenidos del canal de Llamada no se pueden borrar. Sin embargo, usted podrá reescribir los datos existentes con los datos nuevos, tal como se describe en la siguiente sección.

■ Llamada del Canal de Llamada

- 1 Seleccione la banda deseada.
- 2 Pulse **[CALL]** para llamar el canal de Llamada.
 - Aparece "C".

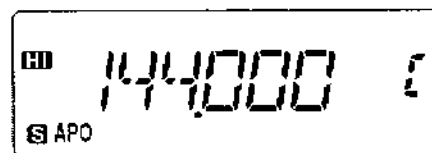

- Para restablecer el modo anterior, pulse **[CALL]** otra vez.

■ Modificación de los Contenidos del Canal de Llamada

- 1 Seleccione la banda deseada.
- 2 Seleccione la frecuencia deseada y los datos relacionados (Tono, CTCSS, etc.) utilizando el modo de VFO o la Llamada de Memoria {página 19}.
 - Cuando programe el canal de Llamada como un canal dividido impar, seleccione una frecuencia de recepción.
- 3 Pulse **[F]**, **[CALL]**.
 - La frecuencia seleccionada y los datos relacionados se almacenan en el canal de Llamada.
 - Se restablece el modo anterior.

Para almacenar también una frecuencia de transmisión, realice el siguiente paso.

- 4 Seleccione la frecuencia de transmisión deseada.
- 5 Pulse **[F]**.
- 6 Pulse **[PTT]+[CALL]**.
 - La frecuencia de transmisión seleccionada se almacena en el canal de Llamada, y se restablece el modo anterior.

Nota:

- ◆ El estado de Desplazamiento de la Transmisión y el estado de Inversión no se almacenan en un canal de Llamada dividido impar.
- ◆ El estado de bloqueo y los nombres de memoria no se copian desde un canal de memoria al canal de Llamada.
- ◆ Para almacenar datos que no sean frecuencias, seleccione los datos en el paso 2 y no en el paso 4.

TRANSFERENCIAS DE LA MEMORIA → VFO

La transferencia de los contenidos de un canal de memoria o del canal de Llamada al VFO puede resultar útil si desea buscar otras estaciones o una frecuencia más nítida cerca de la frecuencia del canal de memoria o del canal de Llamada seleccionado.

- 1 Llame el canal de memoria o el canal de Llamada deseado.
- 2 Pulse [F], [VFO].
 - Todo el contenido del canal de memoria o del canal de Llamada se copia al VFO. El modo de VFO se selecciona después de finalizar la transferencia.

Nota:

- ◆ La frecuencia de transmisión desde un canal de memoria dividido impar o desde un canal de Llamada dividido impar no será transferida al VFO. Para transferir una frecuencia de transmisión, pulse [REV], y después [F], [VFO].
- ◆ Los estados de bloqueo y los nombres de la memoria no se copian desde el canal de memoria al VFO.
- ◆ Si llama el canal de Llamada en el paso 1, también se transfieren los contenidos al VFO girando simplemente el control de **Sintonización**. No obstante, la frecuencia cambiará en un paso.

FUNCION DE VISUALIZACION DEL CANAL

Cuando esté activada esta función, el transceptor visualiza solamente el número del canal de memoria en lugar de la frecuencia.

Pulse [BAND]+ **ENCENDIDO** para conmutar entre activación (ON) (y desactivación (OFF)) de esta función.

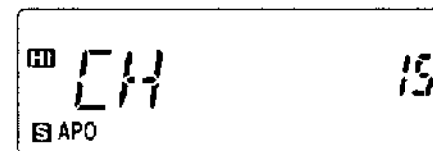
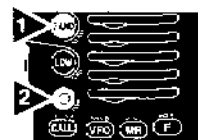

Estando en el modo de Visualización del Canal, no podrá utilizar las siguientes funciones.

- Selección de banda
- Selección de VFO
- Llamada del canal de llamada
- Almacenamiento del canal de memoria
- Almacenamiento del nombre de la memoria
- Borrado del canal de memoria
- Transferencia de Memoria → VFO
- Conmutación entre visualización del nombre de la memoria/ Frecuencia
- Almacenamiento del canal de llamada
- Exploración prioritaria
- Exploración de llamada/ Memoria
- Reposición parcial/ Total Memoria

Nota:

- ◆ No podrá activar (ON) esta función si ha almacenado frecuencias en los canales sin memoria.
- ◆ Estando en el modo de Visualización del Canal, tal vez prefiera llamar solamente canales de memoria de la banda deseada. Antes de pulsar [BAND]+ **ENCENDIDO**, seleccione "ONE" (Uno) en el Menú No. 2 (MR), y luego seleccione la banda deseada.

INICIALIZACION DE LA MEMORIA

Si sospecha que su transceptor no está funcionando bien, la inicialización del transceptor podría resolver el problema.

Tenga en cuenta que deberá volver a programar los canales de memoria después de la inicialización. Por otra parte, la inicialización es una manera rápida de borrar todos los canales de memoria.

Nota: Mientras utiliza la función de Visualización de Canales o de Bloqueo del Transceptor, no podrá efectuar ni la Reposición Parcial ni la Reposición Total.

Ajustes de fábrica de la banda VHF

Versión	Frecuencia de VFO	Paso de Frecuencia	Frecuencia de Tono
EE.UU./ Canadá	144,000 MHz	5 kHz	88,5 Hz
Europa/ General	144,000 MHz	12,5 kHz	88,5 Hz

Ajustes de fábrica de la banda UHF

Versión	Frecuencia de VFO	Paso de Frecuencia	Frecuencia de Tono
EE.UU./ Canadá	440,000 MHz	25 kHz	88,5 Hz
Europa/ General	430,000 MHz	25 kHz	88,5 Hz

■ Reposición Parcial (VFO)

Se emplea para inicializar todos los ajustes excepto los canales de memoria, el canal de Llamada, los canales DTMF, y el Bloqueo del Canal de Memoria.

1 Pulse [VFO]+ ENCENDIDO.

- Aparece un mensaje de confirmación.

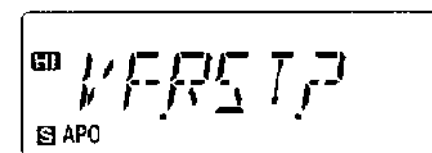
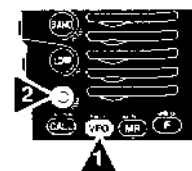

- Para salir de reposición, pulse cualquier tecla a excepción de [VFO].

2 Pulse [VFO] otra vez.

■ Reposición Total (Memoria)

Se usa para inicializar todos los ajustes.

1 Pulse [F]+ ENCENDIDO.

- Aparece un mensaje de confirmación.

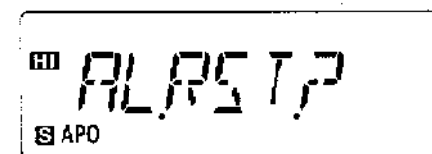
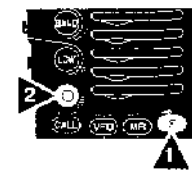

- Para salir de reposición, pulse cualquier tecla a excepción de [F].

2 Pulse [F] otra vez.

EXPLORACION

La exploración es una función útil para el monitoreo manos libres de sus frecuencias favoritas. Después de aprender a utilizar todos los tipos de exploración, la flexibilidad obtenida en el monitoreo aumentará la eficiencia de operación.

Este transceptor proporciona las siguientes exploraciones convencionales en adición a la "Exploración Prioritaria" {página 30} que podría ser nueva para usted:

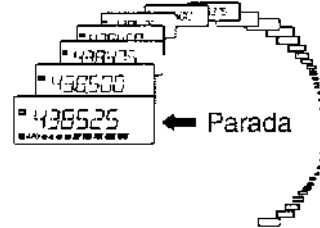
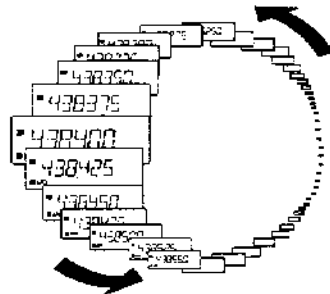
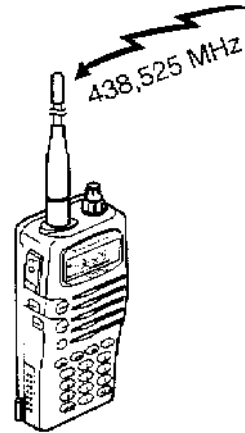
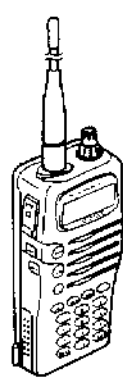

Tipo de exploración	Gama de Exploración
Exploración de VFO	Todas las frecuencias sintonizables en la banda
Exploración de Memoria	Frecuencias almacenadas en los canales de memoria
Exploración de MHz	Todas las frecuencias dentro de la gama de 1 MHz
Exploración de Programa	Todas las frecuencias de la gama seleccionada en la banda
Exploración de Llamada/VFO	Canal de llamada más la frecuencia VFO actual
Exploración de Llamada/Memoria	Canal de llamada más el canal de memoria utilizado la última vez

Nota:

- ◆ Recuerde que debe ajustar el nivel de umbral del silenciador antes de utilizar la Exploración.
- ◆ No podrá iniciar la Exploración mientras esté activada la Alerta de Tono.
- ◆ Mientras está utilizando el CTCSS, la Exploración se detiene en presencia de cualquier señal entrante; no obstante, el silenciador se abre únicamente ante las señales que contienen el mismo tono de CTCSS que el seleccionado en su transceptor.

MÉTODOS DE REANUDACION DE LA EXPLORACION

Antes de utilizar Exploraciones distintas de la Exploración Prioritaria, es necesario decidir en qué condición desea que su transceptor continúe la exploración después de detectar y detenerse debido a una señal. Usted podrá escoger uno de los siguientes modos. El ajuste por omisión es la Exploración Accionada por Tiempo.

- **Modo Accionado por Tiempo**

Su transceptor interrumpe la exploración al detectar una señal, permanece en ese estado durante aproximadamente 5 segundos, y continúa explorando aún cuando haya una señal presente.

- **Modo Accionado por Portadora**

Su transceptor interrumpe la exploración al detectar una señal y permanece en la misma frecuencia hasta que desaparezca la señal. Entre la desaparición de la señal y la reanudación de la exploración hay un retardo de 2 segundos para que cualquiera de las estaciones contestadoras pueda empezar a transmitir.

- **Modo de Búsqueda**

Su transceptor interrumpe la exploración cuando detecta una señal y permanece en la misma frecuencia; el transceptor se mantiene en esta frecuencia incluso después de desaparecer la señal y la exploración no se reanuda automáticamente.

Nota: Pulsando y manteniendo pulsado **[MONI]** el transceptor dejará de explorar; soltando **[MONI]** se reanudará la exploración.

■ Selección del Método de Reanudación de la Exploración

- 1 Pulse **[F]**, **[BAND]** para entrar al modo de Menú.
- 2 Seleccione el Menú No. 1 (SCAN).

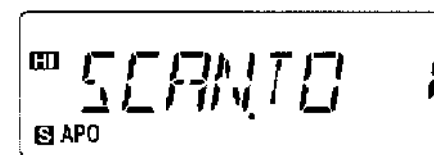

- 3 Pulse **[BAND]** para seleccionar el modo Accionado por Tiempo (TO), Accionado por Portadora (CO), o Búsqueda (SE).
- 4 Para salir del modo de Menú, pulse cualquier otra tecla a excepción de **[BAND]**, **[LAMP]**, y **[MONI]**.

EXPLORACION DE VFO

La Exploración de VFO le permite explorar todas las frecuencias de la banda, desde la frecuencia más baja a la frecuencia más alta. Se utiliza el tamaño de paso de frecuencia actual {página 40}.

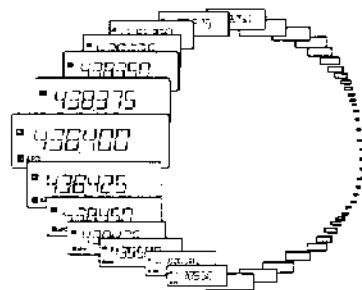

8

- 1 Seleccione la banda deseada.
- 2 Pulse **[VFO]** (1 s).
 - El punto decimal a 1 MHz destella mientras se está ejecutando la exploración.
 - La exploración se inicia en la frecuencia actualmente visualizada.
 - Para invertir la dirección de exploración, gire el control de **Sintonización** hacia la derecha (exploración ascendente) o la izquierda (exploración descendente).
- 3 Para salir de la Exploración de VFO, pulse cualquier tecla a excepción de **[LAMP]**, **[MONI]**, y **[F]**.

Nota: El silenciador deberá estar cerrado para que funcione la Exploración.

EXPLORACION DE LA MEMORIA

La Exploración de la Memoria permite explorar todos los canales de memoria que contengan datos.

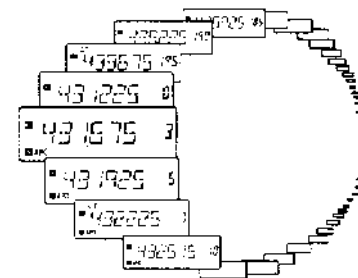

- 1 Pulse **[MR]** (1 s).
 - El punto decimal a 1 MHz destella mientras se está ejecutando la exploración.
 - La exploración se inicia con el canal llamado la última vez.
 - Para invertir la dirección de exploración, gire el control de **Sintonización** hacia la derecha (exploración ascendente) o hacia la izquierda (exploración descendente).
- 2 Para salir de la Exploración de la Memoria, pulse cualquier tecla a excepción de **[LAMP]**, **[MONI]**, y **[F]**.

Nota:

- ◆ Por lo menos 2 o más canales de memoria deben contener datos y no deben de estar bloqueados.
- ◆ El silenciador debe estar cerrado para que funcione la Exploración.
- ◆ Los canales de memoria L0 a L9 y U0 a U9 y el canal prioritario no serán explorados.
- ◆ También podrá iniciar la Exploración de la Memoria estando en el modo de Visualización de Canales. El número de canal parpadea mientras esté interrumpida la Exploración.
- ◆ Si selecciona "ONE" (Uno) usando el Menú No. 2 (MR), se explorarán solamente los canales de memoria de la banda actual; de lo contrario, se explorarán los canales de memoria de ambas bandas, VHF y UHF.

■ Bloqueo de los Canales de Memoria

Usted podrá bloquear los canales de memoria que no desee monitorear durante la exploración.

- 1 Llame el canal de memoria deseado.
- 2 Pulse **[F]**, **[0]** para activar (ON) (o desactivar (OFF)) el Bloqueo.
 - Aparece una estrella debajo del número de canal de memoria para indicar que el canal se encuentra bloqueado.

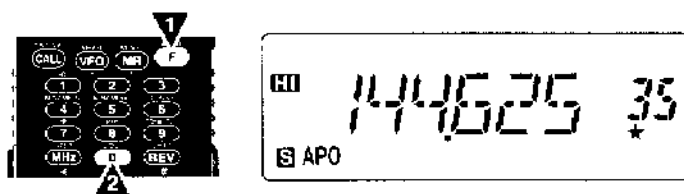

Nota: No se podrán bloquear los canales de memoria L0 a L9 y U0 a U9 y el canal prioritario.

EXPLORACION DE MHz

La exploración de MHz le permite explorar un segmento de 1 MHz de la banda. El actual dígito de 1 MHz determina los límites de exploración. Por ejemplo, si la frecuencia actual es 438,400 MHz, la Exploración de MHz exploraría desde 438,000 MHz a 438,975 MHz. El límite superior exacto depende del tamaño de paso seleccionado.

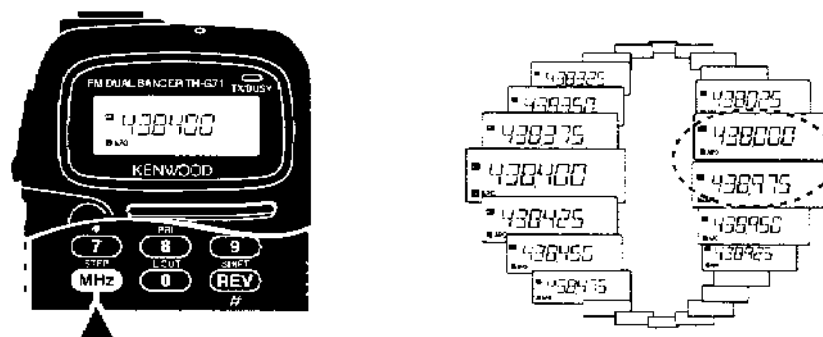

- 1 Pulse **[VFO]** para seleccionar el modo VFO.
- 2 Seleccione la banda deseada.
- 3 Pulse **[MHz]** (1 s) para iniciar la Exploración de MHz.
 - El punto decimal a 1 MHz destella mientras se está ejecutando la exploración.
 - La exploración se inicia en la frecuencia visualizada en este momento.
 - Para invertir la dirección de exploración, gire el control de **Sintonización** hacia la derecha (exploración ascendente) o hacia la izquierda (exploración descendente).
- 4 Para salir de la Exploración de MHz, pulse cualquier tecla a excepción de **[LAMP]**, **[MONI]**, y **[F]**.

EXPLORACION DE PROGRAMA

La Exploración de Programa es similar a la Exploración de VFO, excepto que usted selecciona la gama de frecuencias de exploración.

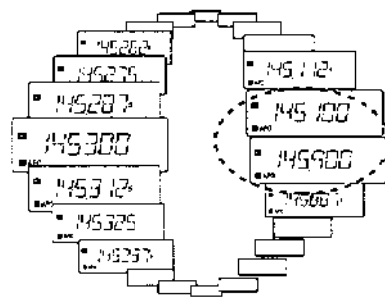
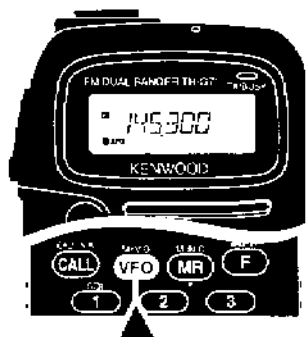

■ Ajuste de los Límites de Exploración

Podrá almacenar hasta 10 gamas de exploración en los canales de memoria L0/U0 a L9/U9.

8

- 1 Seleccione la banda deseada.
- 2 Gire el control de **Sintonización** para visualizar el límite inferior deseado.
- 3 Pulse **[F]**.
- 4 Gire el control de **Sintonización** para seleccionar un canal en la gama de L0 a L9.

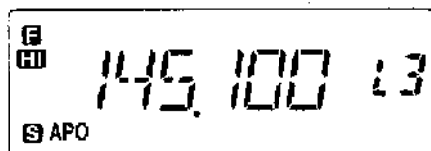
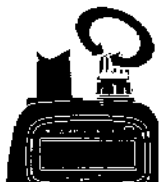

- 5 Pulse **[MR]**.
 - El límite inferior se almacena en el canal.
- 6 Gire el control de **Sintonización** para visualizar el límite superior deseado.
- 7 Pulse **[F]**.
- 8 Gire el control de **Sintonización** para seleccionar un canal en la gama de U0 a U9.
 - Si por ejemplo ha seleccionado L3 en el paso 4, seleccione U3.

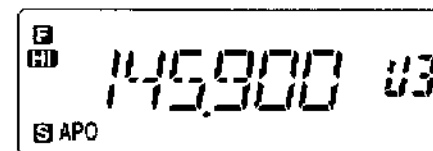

- 9 Pulse **[MR]**.
 - El límite superior se almacena en el canal.
- 10 Para confirmar los límites de exploración almacenados, pulse **[MR]**, y luego seleccione los canales L y U.

Nota:

- ◆ El límite inferior debe ser de una frecuencia menor que el límite superior.
- ◆ Los pasos de frecuencia inferior y superior deben ser iguales.
- ◆ Los límites inferior y superior deben seleccionarse en la misma banda.

■ Utilización de la Exploración de Programa

- 1 Pulse [**VFO**] para seleccionar el modo de VFO.
- 2 Seleccione la banda deseada.
- 3 Seleccione una frecuencia igual o comprendida entre los límites de exploración programados.
- 4 Pulse [**VFO**] (1 s).
 - El punto decimal a 1 MHz destella mientras se está ejecutando la exploración.
 - La exploración se inicia en la frecuencia actualmente visualizada.
 - Para invertir la dirección de exploración, gire el control de **Sintonización** hacia la derecha (exploración ascendente) o hacia la izquierda (exploración descendente).
- 5 Para salir de la Exploración de Programa, pulse cualquier tecla a excepción de [**LAMP**], [**MONI**], y [**F**].

Nota:

- ◆ *El silenciador deberá estar cerrado para que funcione la Exploración.*
- ◆ *Si el paso de frecuencia de la frecuencia de VFO difiere del de las frecuencias programadas, no podrá usar la Exploración de Programa.*
- ◆ *Si hay diferencia entre los pasos de frecuencia del límite inferior y del límite superior, no podrá utilizar la Exploración de Programa.*
- ◆ *Si la frecuencia de VFO actual se encuentra dentro de más de una gama de exploración programada, se utilizará la gama almacenada en los números de canal más pequeños.*

EXPLORACION DE LLAMADA/VFO

Emplee la Exploración de Llamada/VFO para monitorear tanto el canal de Llamada como la frecuencia de VFO actual de la banda seleccionada.

- 1 Pulse [**VFO**] para seleccionar el modo de VFO.
- 2 Seleccione la banda deseada.
- 3 Seleccione la frecuencia deseada.
- 4 Pulse [**CALL**] (1 s) para iniciar la Exploración de Llamada/VFO.
 - El punto decimal a 1 MHz parpadea mientras se está ejecutando la exploración.
- 5 Para salir de la Exploración de Llamada/VFO, pulse cualquier tecla a excepción de [**LAMP**], [**MONI**], y [**F**].

EXPLORACION DE LLAMADA/MEMORIA

Emplee la Exploración de Llamada/Memoria para monitorear ambos, el canal de Llamada y el canal de memoria deseado.

- 1 Llame el canal de memoria deseado.
- 2 Pulse [**CALL**] (1 s) para iniciar la Exploración de Llamada/Memoria.
 - El punto decimal a 1 MHz destella mientras se está ejecutando la exploración.
 - Para la Exploración se utiliza el canal de Llamada de la misma banda que el canal de memoria seleccionado.
- 3 Para salir de la Exploración de Llamada/Memoria, pulse cualquier tecla a excepción de [**LAMP**], [**MONI**], y [**F**].

Nota: *El canal de memoria utilizado la última vez será explorado aunque se encuentre bloqueado.*

EXPLORACION PRIORITARIA

Algunas veces podría monitorear su frecuencia favorita en una banda mientras opera en la otra banda. Utilice en tal caso la Exploración Prioritaria. Esta Exploración monitorea siempre su frecuencia favorita en segundo plano. Al recibir las señales de una frecuencia específica, el transceptor llama inmediatamente tal frecuencia en el panel indicador y le permite utilizarlo para QSO. Primero almacene su frecuencia favorita en el canal Prioritario y seleccione uno de los dos métodos de Exploración Prioritaria.

Nota: Si no opera ningún mando o tecla durante 3 segundos después de la caída de las señales, el transceptor reanuda la Exploración Prioritaria.

■ Almacenamiento de Frecuencias en el Canal Prioritario

- 1 Seleccione la banda deseada.
- 2 Seleccione la frecuencia deseada.
- 3 Pulse [F].
 - Aparece y parpadea el número de canal de memoria.
- 4 Gire el control de **Sintonización** para seleccionar el canal Prioritario.
 - Aparece "Pr" cuando usted selecciona el canal Prioritario.

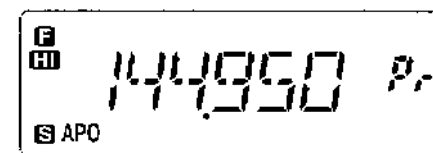

- 5 Pulse [MR].

Nota: Usted no sólo podrá almacenar datos en el canal Prioritario, sino que podrá sobrescribir los datos existentes con los datos nuevos.

8

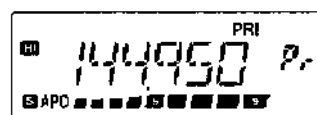
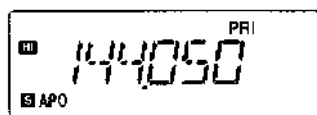
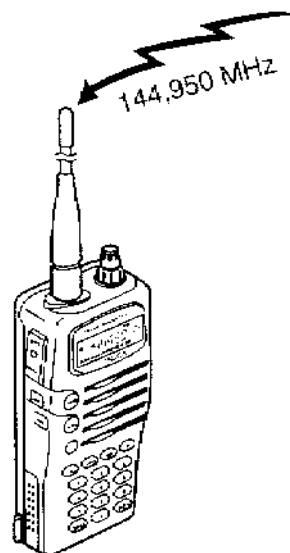
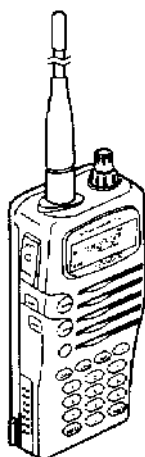

■ Selección del Método de Exploración Prioritaria

Este transceptor prepara los dos modos siguientes para la Exploración Prioritaria. Utilice el modo B cuando no desee que la Exploración Prioritaria interfiera su QSO actual.

Modo A: Monitorea el canal Prioritario cada 3 segundos independientemente de que se hayan recibido o no señales en la frecuencia de operación actual.

Modo B: Monitorea el canal Prioritario cada 3 segundos únicamente cuando no hay señales presentes en la frecuencia de operación actual.

- 1 Pulse **[F]**, **[BAND]** para entrar al modo de Menú.
- 2 Seleccione el Menú No. 11 (PRI).

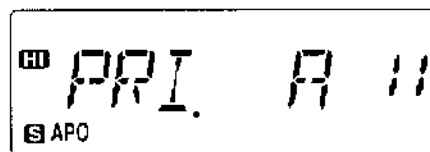
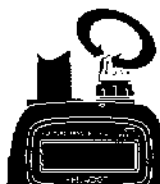

- 3 Pulse **[BAND]** para seleccionar el modo A (ajuste por omisión) o el modo B.

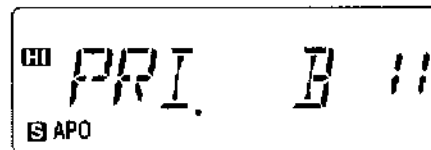

- 4 Para salir del modo de Menú, pulse cualquier tecla a excepción de **[BAND]**, **[LAMP]**, y **[MONI]**.

■ Utilización de la Exploración Prioritaria

- 1 Pulse **[F]**, **[8]** para activar la Exploración Prioritaria.
 - Aparece "PRI".

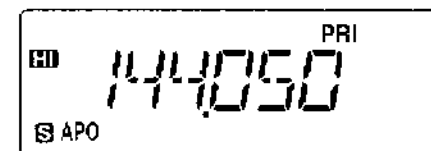

- Cuando se reciban señales en el canal Prioritario, suena un pitido y aparece la frecuencia del canal Prioritario. En adición, aparece y parpadea "Pr".

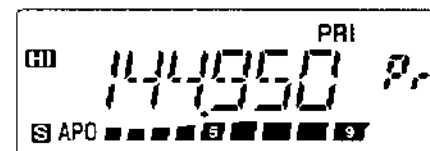

- 2 Pulse el conmutador **PTT** para transmitir en el canal Prioritario y suelte el conmutador **PTT** para recibir.
 - La Exploración Prioritaria se reanuda aproximadamente 3 segundos después de la caída de las señales.
- 3 Para salir de la Exploración Prioritaria, pulse **[F]**, **[8]** otra vez.

Nota:

- ◆ Cuando se reciben señales en el canal Prioritario programado con CTCSS, se llamará el canal Prioritario; no obstante, el silenciador no se abrirá a menos que las señales contengan el tono de CTCSS coincidente.
- ◆ Usted podrá utilizar simultáneamente la Exploración Prioritaria y cualquier otro tipo de Exploración; sin embargo, la Exploración Prioritaria no funcionará mientras esté en pausa cualquier otra exploración.
- ◆ Si pulsa y mantiene pulsado **[MONI]** mientras está utilizando la Exploración Prioritaria se podrá monitorear la frecuencia de operación actual; soltando **[MONI]** se reanudará la Exploración Prioritaria.

SISTEMA DE SILENCIAMIENTO CODIFICADO DE TONOS CONTINUOS (CTCSS)

Algunas veces tal vez prefiera recibir llamadas de ciertas personas específicas solamente. El Sistema de Silenciamiento Codificado de Tonos Continuos (CTCSS) le permite a usted ignorar (no oír) las llamadas no deseadas de otras personas que utilizan la misma frecuencia. Seleccione simplemente el mismo tono CTCSS que el seleccionado por las otras personas de su grupo. El tono CTCSS es subaudible y puede seleccionarse entre las 38 frecuencias de tono estándar.

Nota: El CTCSS no hace que su conversación sea secreta. Solamente le exige de escuchar conversaciones no deseadas.

UTILIZACION DEL CTCSS

- 1 Seleccione la banda deseada.
- 2 Presione [F], [6] para activar (ON) (o desactivar (OFF)) la función CTCSS.
 - Aparece "CT" cuando está activado (ON) CTCSS.

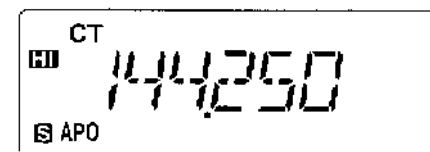

- 3 Pulse [F], [9].
 - Aparece y parpadea la frecuencia CTCSS actual.

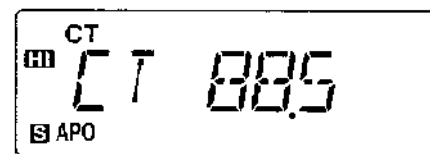

- 4 Gire el control de **Sintonización** para seleccionar una frecuencia de tono.
- 5 Para finalizar el ajuste, pulse cualquier tecla a excepción de [LAMP] y [MONI].
- 6 **Cuando usted recibe una llamada:**

El silenciador de su transceptor se abre únicamente cuando se recibe el tono seleccionado.

Cuando usted hace una llamada:

Pulse y mantenga pulsado [PTT].

9

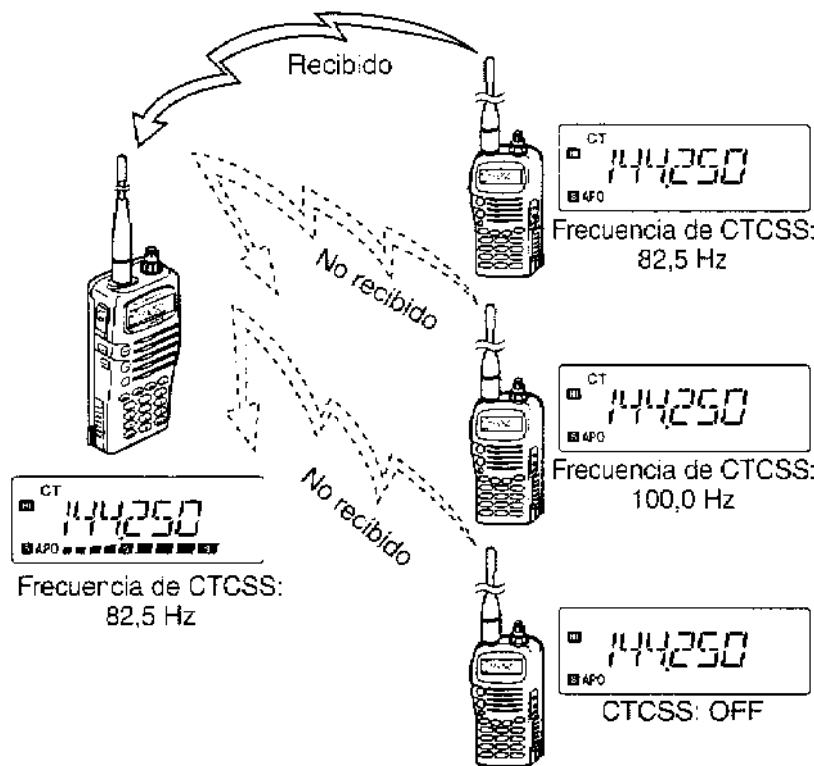

Nota:

- ◆ Salte los pasos 3 al 5 si ya ha programado la frecuencia de CTCSS apropiada.
- ◆ Podrá seleccionar una frecuencia de tono separada para las funciones de CTCSS y de Tono.
- ◆ No podrá utilizar simultáneamente las funciones de CTCSS y de Tono. Activando la función de CTCSS después de activar la función de Tono hará que se desactive la función de Tono.
- ◆ Si ha seleccionado una alta frecuencia de tono y se recibe sonido o ruido que contenga las mismas porciones de frecuencia, el CTCSS podría no funcionar correctamente. Para impedir que los ruidos provoquen este problema, seleccione un nivel de silenciamiento de ruido apropiado (página 8).

Frec. (Hz)	Frec. (Hz)	Frec. (Hz)	Frec. (Hz)
67,0	97,4	136,5	192,8
71,9	100,0	141,3	203,5
74,4	103,5	146,2	210,7
77,0	107,2	151,4	218,1
79,7	110,9	156,7	225,7
82,5	114,8	162,2	233,6
85,4	118,8	167,9	241,8
88,5	123,0	173,8	250,3
91,5	127,3	179,9	
94,8	131,8	186,2	

■ ID (Identificación) Automática de la Frecuencia de Tono

Esta función identifica automáticamente la frecuencia de tono entrante en la señal recibida.

- 1 Seleccione la banda deseada.
- 2 Pulse **[F]**, **[6]** (1 s) para activar la función.
 - Aparece la frecuencia de tono actual, y destella el punto decimal a 1 Hz.

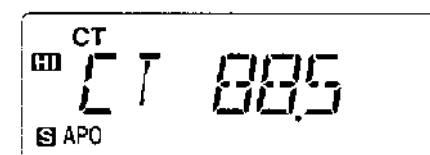

- Al recibir una señal, el transceptor comienza a explorar a través de todas las frecuencias de tono con el objeto de identificar la frecuencia de tono entrante.
- Al identificarse la frecuencia, aparece y parpadea la frecuencia identificada. Para continuar con la exploración, gire el control de **Sintonización**.

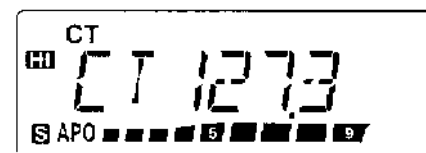

- 3 Pulse cualquier tecla a excepción de **[LAMP]** y **[MONI]** para salir de la función.

Nota: Las señales recibidas serán audibles mientras se esté efectuando la exploración.

FUNCIONES DE MULTIFRECUENCIA DE TONO DOBLE (DTMF)

Usted podrá enviar tonos DTMF utilizando las teclas DTMF del teclado numérico. El teclado numérico incluye las 12 teclas disponibles normalmente en un teléfono de botonera más 4 teclas adicionales (A, B, C, D). Estas teclas adicionales son requeridas por algunos sistemas de repetidores para diversas operaciones de control.

PARA HACER LLAMADAS DTMF

- 1 Pulse y mantenga pulsado el conmutador **PTT**.
- 2 Pulse secuencialmente las teclas del teclado numérico para transmitir tonos DTMF.
 - Se transmiten los correspondientes tonos DTMF.

Frec. (Hz)	1209	1336	1477	1633
697	1	2	3	A (CALL)
770	4	5	6	B (VFO)
852	7	8	9	C (MR)
941	* (MHz)	0	# (REV)	D (F)

10

■ Retención de Transmisión de Tono DTMF

Esta función hace que el transceptor permanezca en el modo de transmisión durante 2 segundos después de liberar cada tecla. Entonces podrá soltar el conmutador **PTT** después de empezar a pulsar las teclas.

- 1 Pulse **[F]**, **[BAND]** para entrar al modo de Menú.
- 2 Seleccione el Menú No. 13 (2S).

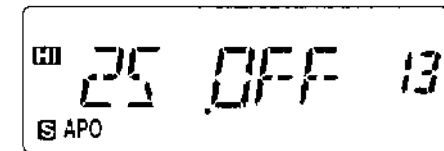

- 3 Pulse **[BAND]** para conmutar entre activación (ON) y desactivación (OFF) (ajuste por defecto) de la función.
- 4 Para salir del modo de Menú, pulse cualquier tecla a excepción de **[BAND]**, **[LAMP]** y **[MONI]**.

■ Conexión Telefónica (EE.UU. y Canadá)

Algunos repetidores de los EE.UU. y Canadá ofrecen el servicio conocido como Conexión Telefónica (Autopatch). Esta Conexión Telefónica le permitirá acceder a la red telefónica pública enviando tonos DTMF. Algunos repetidores requieren una secuencia específica de teclas para activar la Conexión Telefónica. Consulte con el operador de control del repetidor.

ALMACENAMIENTO DE NUMEROS DTMF PARA EL MARCADOR AUTOMATICO

Para almacenar un número DTMF de hasta un máximo de 16 dígitos en cualquiera de los 10 canales de memoria DTMF dedicados, proceda de la siguiente manera:

Nota: Su micrófono podría captar los tonos DTMF audibles de otros transceptores adyacentes. Esto podría obstaculizar el buen desempeño de la función.

- 1 Pulse **[F]**, **[BAND]** para acceder al modo de Menú.
- 2 Seleccione el Menú No. 10 (DTMFMR).

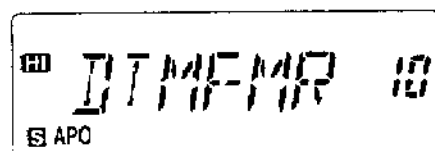

- 3 Pulse **[BAND]**.
 - Aparece la pantalla para introducir el número DTMF.

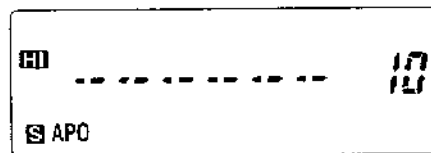

- 4 Utilice el teclado numérico para introducir los dígitos del número que desea almacenar.
 - Se escuchan los tonos DTMF correspondientes.
 - Si introduce dígitos incorrectos, pulse **[LOW]** para borrar todos los dígitos introducidos.

- 5 Pulse **[BAND]** para finalizar la entrada.
 - Aparece el panel indicador para introducir el número de canal.

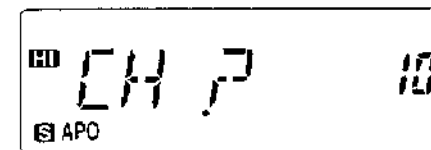

- 6 Pulse una sola tecla del **[0]** al **[9]** para seleccionar el canal deseado.
 - El número introducido se almacena en el canal seleccionado.
- 7 Para salir del modo de Menú, pulse cualquier tecla a excepción de **[BAND]**, **[LAMP]**, **[MONI]** y **[0]** al **[9]**.

CONFIRMACION DE LOS NUMEROS DTMF ALMACENADOS

- 1 Pulse **[F]**, **[BAND]** para entrar al modo de Menú.
- 2 Seleccione el Menú No. 10 (DTMFMR).

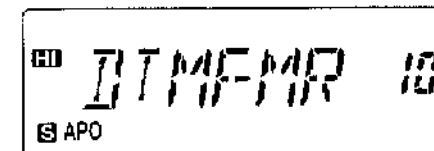

- 3 Pulse una sola tecla del **[0]** al **[9]** para seleccionar el canal deseado.
 - El número almacenado en el canal se desplaza a través del panel indicador acompañado por tonos DTMF del altavoz.
- 4 Para salir del modo de Menú, pulse cualquier tecla a excepción de **[BAND]**, **[LAMP]**, **[MONI]** y **[0]** al **[9]**.

TRANSMISION DE NUMEROS DTMF ALMACENADOS

Para transmitir un número DTMF almacenado, proceda de la siguiente manera.

- 1 Pulse **[PTT]+[BAND]**.
 - Aparecen los 4 primeros dígitos DTMF del canal utilizado la última vez y el número del canal.

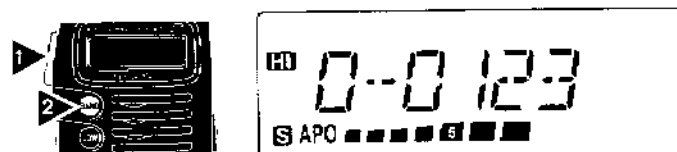

- 2 Para seleccionar el canal deseado, suelte solamente **[BAND]** y pulse del **[0]** al **[9]**.
 - El número almacenado en el canal se desplaza a través del panel indicador acompañado por tonos DTMF del altavoz.
 - Después de la transmisión, se restablece la visualización de la frecuencia.

Nota: En el paso 2 podría suceder que no se acuerde del número de canal seleccionado. Después de liberar **[BAND]** solamente, gire el control de **Sintonización** hasta encontrar el canal deseado, y luego presione **[BAND]** otra vez. Mientras gira el control de **Sintonización**, podrá confirmar los 4 primeros dígitos almacenados en cada canal.

FUNCIONES AUXILIARES

INHIBICION DE TRANSMISION

Usted podrá inhabilitar la función de transmisión para evitar la transmisión por parte de personas no autorizadas, o incluso el riesgo de una transmisión accidental de su parte.

Acceda al Menú No. 12 (TXS) para conmutar entre activación (ON) y desactivación (OFF) (ajuste por omisión) de Inhibición de Transmisión.

- Si pulsa el conmutador **PTT** después de activar la Inhibición de Transmisión, el transceptor generará un pitido de error y se visualizará "TXSTOP".

BLOQUEO DEL TRANSCPTOR

Esta función evita que personas no autorizadas cambien los ajustes del transceptor.

Pulse **[F] (1 s)** para conmutar entre activación (ON) (y desactivación (OFF)) de la función.

- Cuando está activada (ON) la función, aparece el icono de llave.

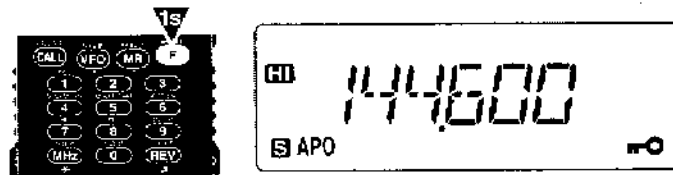

Usted podría utilizar el control de **Sintonización** mientras se encuentra en el modo de Bloqueo del Transceptor. Acceda al Menú No. 9 (ENC) para conmutar entre activación (ON) o desactivación (OFF) (por omisión) de la función de Habilitación del Control de Sintonización.

DESACTIVACION AUTOMATICA (APO)

La Desactivación Automática es una función no interactiva que monitorea si ha pulsado alguna tecla, o si se ha girado algún control. Después de 1 hora de inactividad, la APO desconecta (OFF) la alimentación. No obstante, 1 minuto antes de desconectarse (OFF) la alimentación, parpadeará "APO" y se escuchará una serie de tonos de aviso.

Acceda al Menú No. 5 (APO) para conmutar entre activación (ON) y desactivación (OFF) (ajuste por omisión) de la función.

Nota:

- ◆ Si durante el lapso de 1 hora con la APO activada (ON) se abre el silenciador o si cambia alguno de los ajustes, se reposicionará el temporizador. Al cerrarse el silenciador o cuando usted deje de cambiar los ajustes, el temporizador comienza a contar nuevamente a partir de 0.
- ◆ El temporizador de la APO no funcionará mientras esté empleando la Alerta de Tono o cualquier exploración que no sea la Exploración Prioritaria.

AHORRO DE BATERIA

El Ahorro de Batería se activa cuando se cierra el silenciador y no se pulsa ninguna tecla durante más de 10 segundos. Esta función se vuelve pasiva cuando se abre el silenciador o se pulsa alguna tecla.

Acceda al Menú No. 4 (SAV) para conmutar entre activación (ON) (ajuste por omisión) y desactivación (OFF) de la función.

FUNCION DE LAMPARA

Usted podrá iluminar el panel indicador del transceptor pulsando [LAMP]. Aproximadamente 5 segundos después de soltar [LAMP], se apagará (OFF) la luz si no se pulsa ninguna otra tecla. La pulsación de cualquier tecla que no sea [LAMP] mientras está iluminado el panel indicador hace que se reinicie el temporizador de 5 segundos: al pulsar [LAMP] la luz se apaga (OFF) inmediatamente.

Para que la luz permanezca encendida (ON), pulse [F], [LAMP]. El panel indicador permanece iluminado hasta volver a pulsar [F], [LAMP].

CONEXION/DESCONEXION DE PITIDO

El transceptor emite un pitido cada vez que pulsa una tecla del teclado numérico. Si lo desea, podrá desactivar (OFF) esta función.

Acceda al Menú No. 6 (BP) para conmutar entre activación (ON) (ajuste por omisión) y desactivación (OFF) de la función.

CONMUTACION DEL MODO AM/FM (EE.UU./ CANADA SOLAMENTE)

Su transceptor también puede recibir en el modo AM.

11

Seleccione la banda de 118 MHz, y acceda al Menú No. 16 (F/A) para seleccionar FM o AM (ajuste por omisión).

- Cuando selecciona el modo AM, aparece el icono de espada.



ALERTA POR TONOS

La Alerta por Tonos hace que se emita una alarma audible cada vez que se detecta una señal entrante en la frecuencia que está usted monitoreando. En combinación con el CTCSS, el transceptor emitirá un pitido solamente cuando se reciben los tonos CTCSS seleccionados por usted.

Seleccione la banda deseada, y pulse [F], [7] para conmutar entre activación (ON) (y desactivación (OFF)) de la Alerta por Tonos.

- Cuando está activada (ON) la Alerta por Tonos, aparece el icono de campanilla.

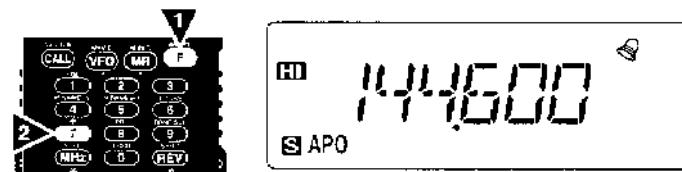

- Cuando se reciben las señales correctas, suena una alarma y comienza a parpadear el icono de campanilla. Para salir de la Alerta por Tonos, pulse el conmutador PTT.
- En el panel indicador se muestran las horas y los minutos transcurridos después de detectarse la señal entrante. El conteo cesa después de 99 horas y 59 minutos. Al recibirse la siguiente señal, el tiempo se reposiciona a 00.00 y continúa el conteo. Cada vez que se recibe una señal nueva, el tiempo se reposiciona a 00.00.

Nota:

- Mientras está activada (ON) la Alerta por Tonos, no se escuchará ningún sonido del altavoz cuando se recibe una señal. Para escuchar el sonido de recepción, pulse [MONI].
- Cuando está activada (ON) la Alerta por Tonos, la APO no desconecta (OFF) la alimentación.
- Estando activada (ON) la Alerta de Tono, solamente se podrán utilizar las siguientes funciones:
 - Lámpara activada (ON)
 - Retén de lámpara activada (ON)
 - Monitor
 - Selección del Nivel de Silenciamiento

VFO PROGRAMABLE

Si lo desea, podrá establecer las frecuencias máxima y mínima que se pueden seleccionar utilizando el control de **Sintonización**. Por ejemplo, si usted selecciona 436 MHz para el límite inferior y 437 MHz para el límite superior, la gama sintonizable abarcará desde 436,000 MHz a 437,975 MHz.

Esta función será de utilidad si usted acostumbra verificar frecuencias dentro de una determinada gama solamente.

Nota:

- ◆ No podrá programar 100 kHz y los dígitos subsiguientes.
- ◆ El dígito exacto de 100 kHz y los subsiguientes del límite superior dependen del tamaño de paso seleccionado.

- 1 Presione **[VFO]** para seleccionar el modo VFO.
- 2 Seleccione la banda deseada.
- 3 Pulse **[F]**, **[BAND]** para acceder al modo de Menú.
- 4 Seleccione el Menú No. 3 (PROVFO).
- 5 Pulse **[BAND]** y luego seleccione el límite de frecuencia inferior con el control de **Sintonización**.



- 6 Pulse **[BAND]** otra vez, y luego seleccione el límite de frecuencia superior con el control de **Sintonización**.

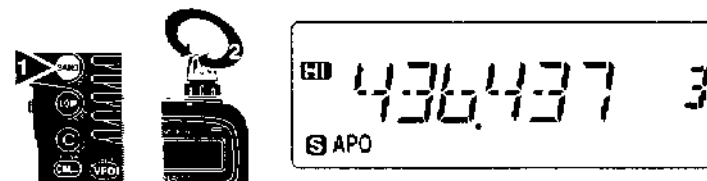

- 7 Pulse **[BAND]** otra vez para finalizar el ajuste.
- 8 Para salir del modo de Menú, pulse cualquier tecla a excepción de **[BAND]**, **[LAMP]** y **[MONI]**.

CAMBIO DE LAS CONFIGURACIONES DE LOS ALTAVOCES

Si está utilizando un micrófono de altavoz opcional, podrá seleccionar entre escuchar el sonido a través del micrófono de altavoz solamente o de ambos, del transceptor y del micrófono de altavoz. El ajuste por omisión es "altavoz micrófono solamente".

- 1 Pulse **[F]**, **[BAND]** para entrar al Modo de Menú.
- 2 Seleccione el Menú No. 14 (SP).

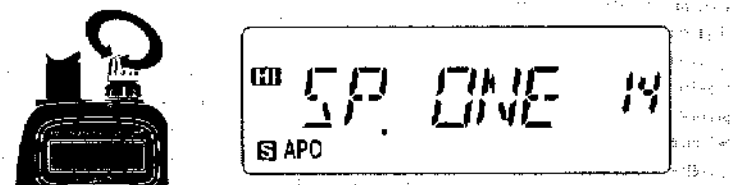

- 3 Pulse **[BAND]** para seleccionar "ONE" (uno) (ajuste por omisión) o "BOTH" (ambos).
- 4 Para salir del modo de Menú, pulse cualquier tecla a excepción de **[BAND]**, **[LAMP]** y **[MONI]**.

ENTRADA DIRECTA DESDE EL TECLADO

Usted podrá seleccionar la frecuencia de operación deseada o el canal de memoria introduciendo directamente los dígitos desde el teclado. Introduzca el siguiente dígito en el lapso de 10 segundos.

■ Introducción de Frecuencias

- 1 Pulse **[VFO]** para seleccionar el modo de VFO.
- 2 Seleccione la banda deseada.
- 3 Pulse secuencialmente las teclas numéricas en el teclado numérico.
 - Introduzca los dígitos en orden descendente, desde el más significativo al menos significativo.

Nota:

- ◆ Cuando el tamaño de paso actual es 5, 10, 15, 20, 25, 30, 50, ó 100 kHz, el dígito de 1 kHz se corrige de conformidad con la tecla presionada para el dígito de 1 kHz. Pulsando **[0]** – **[4]** se selecciona "0", y pulsando **[5]** – **[9]** se selecciona "5".
- ◆ Cuando el tamaño de paso actual es 6,25 kHz o 12,5 kHz, los dígitos de 1 kHz y subsiguientes se corrigen de conformidad con las teclas presionadas para los dígitos de 10 kHz y 1 kHz.

■ Introducción del Número de Canal de Memoria

- 1 Pulse **[MR]** para entrar al modo de Llamada de Memoria.
 - Se recupera el canal de memoria utilizado la última vez.
- 2 Pulse las teclas numéricas para introducir un número de canal de memoria de 3 dígitos.
 - Para llamar el canal 3, por ejemplo, introduzca "003".
 - Si introduce un canal de memoria que no contiene datos, sonará un pitido de error.

Nota: Con la entrada directa desde el teclado, no podrá llamar un canal de Exploración de Programa ni un canal Prioritario.

CAMBIO DEL TAMAÑO DE PASOS DE FRECUENCIA

La elección del tamaño de paso correcto es esencial para seleccionar la frecuencia de recepción exacta con el control de **Sintonización**. El tamaño de paso de ajuste por omisión para la banda VHF es 5 kHz (EE.UU./ Canadá) o 12,5 kHz (Europa/ General). El ajuste de fábrica para la banda UHF es 25 kHz para cualquier versión del mercado.

- 1 Pulse **[VFO]** para seleccionar el modo de VFO.
- 2 Seleccione la banda deseada.
- 3 Pulse **[F]**, **[MHz]**.
 - Aparece el tamaño de paso actual.

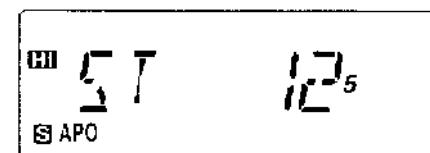

- 4 Gire el control de **Sintonización** para seleccionar el tamaño de paso deseado.
 - Los tamaños de paso seleccionables son 5, 6,25, 10, 12,5, 15, 20, 25, 30, 50, y 100 kHz.
- 5 Para finalizar el ajuste, pulse cualquier tecla a excepción de **[LAMP]** y **[MONI]**.

Nota: El cambio entre los tamaños de paso podría provocar una corrección en la frecuencia visualizada. Por ejemplo, si estando visualizado 144,995 MHz con un tamaño de paso seleccionado de 5 kHz, se cambia a un tamaño de paso de 12,5 kHz, la frecuencia visualizada cambiará a 144,9875 MHz.

CONTROL DEL MICROFONO

Después de conectar el micrófono de altavoz opcional SMC-33 o SMC-34, numerosos ajustes del transceptor se podrán cambiar sin utilizar las teclas o los controles del transceptor. Las teclas 1, 2, y 3 provistas en la parte superior del micrófono son programables mediante la función de la tecla del transceptor (o mediante combinación de teclas). Las funciones asignadas por omisión son las siguientes:

- [1]: Selección de banda
- [2]: Conmutador del modo de VFO/ Llamada de Memoria
- [3]: Llamada del canal de Llamada (TH-G71E: Selección de la potencia de transmisión)

Nota:

- ◆ *Desconecte (OFF) la alimentación del transceptor antes de conectar el micrófono de altavoz opcional.*
- ◆ *Si está conectado (ON) el conmutador **LOCK** (Bloqueo) provisto en la parte posterior del micrófono, no podrá reprogramar las teclas de Función Programable.*

1 Pulse una de las siguientes combinaciones de teclas dependiendo de la tecla que desea reprogramar:

- Mic [1]+ **ENCENDIDO** (aparece "PF 1")
- Mic [2]+ **ENCENDIDO** (aparece "PF 2")
- Mic [3]+ **ENCENDIDO** (aparece "PF 3")

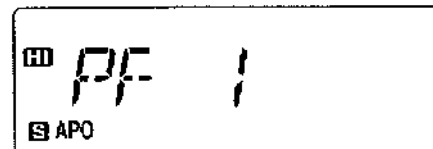

2 Pulse la tecla o la combinación de teclas del transceptor que desea asignar.

- Para asignar la función Ascendente, gire el control de **Sintonización** hacia la derecha. Para asignar la función Descendente, gire el control de **Sintonización** hacia la izquierda.
- Presionando el conmutador **PTT** se asigna el conmutador VFO/MR.
- Presionando [0] a [9] podrá llamar un número de canal de memoria del 0 al 9.
- Usted podrá asignar las siguientes combinaciones de teclas:

Pulse [F], y luego pulse			
[LAMP]	Enganche de Lámpara ACTIVADO/ DESACTIVADO	[8]	Exploración Prioritaria ACTIVADA/ DESACTIVADA
[BAND]	Selección del modo de menú	[9]	Selección de la frecuencia de Tono
[LOW]	Tono ACTIVADO/ DESACTIVADO	[0]	Bloqueo del Canal de Memoria ACTIVADO/ DESACTIVADO
[1]	Selección de nivel de silenciamiento	[VFO]	Transferencia de Memoria → VFO
[4]	Almacenamiento del nombre de la memoria	[MR]	Almacenamiento del canal de memoria
[5]	Cambio del nombre de la memoria/frecuencia	[CALL]	Almacenamiento del canal de Llamada
[6]	CTCSS ACTIVADO/ DESACTIVADO	[MHz]	Selección del tamaño de paso de frecuencia
[7]	Alerta por Tonos ACTIVADA/ DESACTIVADA	[REV]	Selección de la dirección de desplazamiento

MANTENIMIENTO

INFORMACION GENERAL

Su transceptor ha sido alineado y sometido a pruebas en la fábrica según especificaciones, antes de su embarque. Todos los trimers ajustables, bobinas y resistores del transceptor han sido preajustados en la fábrica. Su reajuste deberá encomendarse solamente a un técnico calificado, familiarizado con este transceptor y que posea los equipos de prueba necesarios. Los intentos de servicio o de alineación no autorizados por la fábrica puede anular la garantía del transceptor.

SERVICIO

En caso de que surja la necesidad de devolver su equipo a su distribuidor o centro de servicio para su reparación, embale el transceptor en su caja original, utilizando el material de embalaje. Incluya una descripción detallada de los problemas que se han presentado. Asimismo, incluya su número de teléfono junto con su nombre y dirección, para el caso de que el técnico de servicio necesite ponerse en contacto con usted. No devuelva los accesorios a menos que piense que están directamente relacionados con el problema.

Usted puede devolver su transceptor para su reparación al distribuidor autorizado de **KENWOOD** donde lo compró o cualquier centro de servicio autorizado de **KENWOOD**. Junto con el transceptor se le enviará una copia del informe de servicio. Por favor no envíe solamente subconjuntos o tarjetas de circuitos impresos. Envíe el transceptor completo.

13

Identifique con etiquetas todos los elementos que devuelva, indicando su nombre y número de llamada. Mencione el modelo y número de serie del transceptor en toda comunicación relacionada con el problema.

NOTA DE SERVICIO

Si desea exponernos por escrito algún problema técnico u operacional, le agradeceríamos que su nota sea concisa, completa y al grano. Ayúdenos a asistirle mejor proporcionándonos la siguiente información:

- 1 Modelo y número de serie del equipo
- 2 Consulta o problema que tenga
- 3 Otros equipos de su estación relacionados con el problema
- 4 Lecturas del medidor
- 5 Otras informaciones (Ajuste de Menú, modo, frecuencia, secuencia de botones que indujo la falla, etc.)

PRECAUCION: ¡NO EMBALE EL EQUIPO, PARA SU DESPACHO, CON PAPEL DE PERIODICO ESTRUJADO! PODRAN OCURRIR DAÑOS CONSIDERABLES DEBIDO A UNA MANIPULACION BRUSCA DURANTE SU TRANSPORTE.

Nota:

- ◆ Registre la fecha de compra, número de serie y nombre del distribuidor donde compró el transceptor.
- ◆ Para su propia información, guarde la constancia escrita de cualquier servicio de mantenimiento efectuado en el transceptor.
- ◆ Cuando solicite el servicio cubierto por la garantía, incluya una fotocopia de la factura de compra, o cualquier otra constancia de la compra, que indique la fecha de venta.

LIMPIEZA

Retire los controles del transceptor cuando estén sucios y límpielos con un detergente neutro y agua tibia. Emplee un detergente neutro (sin sustancias químicas fuertes) y un paño humedecido para limpiar la caja.

CARGA DEL BLOQUE DE BATERIA DE NiCd

Será necesario cargar el bloque de batería antes de utilizarlo con el transceptor, o después de haberlo almacenado removido del transceptor durante más de 2 meses. Es necesario realizar varios ciclos de carga/ descarga antes de que el bloque de batería alcance su capacidad total.

PRECAUCION:

- ◆ *EL EXCEDER EL TIEMPO DE CARGA ESPECIFICADO HARA QUE SE ACORTE LA VIDA UTIL DEL BLOQUE DE BATERIA DE NiCd.*
- ◆ *EL CARGADOR SUMINISTRADO HA SIDO DISEÑADO ÚNICAMENTE PARA CARGAR EL BLOQUE DE BATERIA DE NiCd PB-38 O PB-39 SUMINISTRADO. SI CARGA OTROS MODELOS DE BLOQUES DE BATERIA SE DAÑARIAN TANTO EL CARGADOR COMO LOS BLOQUES DE BATERIAS.*

Nota:

- ◆ *La carga deberá efectuarse dentro de una temperatura ambiente comprendida entre 5°C y 40°C. Fuera de esta gama de temperaturas podría ocurrir que no se pueda cargar completamente la batería.*
- ◆ *Desconecte (OFF) siempre el transceptor equipado con el bloque de batería de NiCd antes de cargar el transceptor. El uso del transceptor mientras está cargando su bloque de batería impedirá que se efectúe correctamente la carga.*
- ◆ *La recarga repetida de un bloque de batería completamente cargado o prácticamente cargado acortará su tiempo de funcionamiento. Para solucionar este problema, utilice el bloque hasta que esté completamente descargado. Luego recárguelo hasta su total capacidad.*
- ◆ *Si el tiempo de funcionamiento del bloque de batería disminuye a pesar de haber sido cargado completamente y de manera correcta, significa que la vida de servicio del bloque de batería ha llegado a su fin. Reemplace el bloque de batería.*

- 1 Instale la batería de NiCd en el transceptor {página 2}.
 - Confirme que el transceptor esté desconectado (OFF).
- 2 Inserte la clavija de CC del cargador en el jack **DC IN** del transceptor.

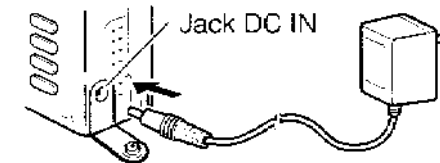

- 3 Inserte la clavija de CA del cargador en una toma de CA mural.
 - Se inicia la carga, y se tardarán aproximadamente 16 horas para PB-38 y 15 horas para PB-39.
- 4 Después de 16 horas (PB-38) o 15 horas (PB-39), extraiga la clavija de CC del cargador del jack **DC IN** del transceptor.
- 5 Extraiga la clavija de CA del cargador de la toma de CA mural.

LOCALIZACION Y CORRECCION DE FALLAS

Los problemas que se describen en esta tabla constituyen fallas de funcionamiento que se pueden presentar comúnmente. Estos problemas no se deben a fallas del circuito sino que generalmente son causados por conexión indebida, ajustes incorrectos de los controles, o errores del operador debido a una programación incompleta. Estos problemas no se deben normalmente a una falla del circuito. Revise esta tabla y la sección o secciones pertinentes de ese manual de instrucciones antes de suponer que su transceptor está defectuoso.

Nota: Se podrían recibir portadoras no moduladas debido a las relaciones de las frecuencias internas.

Problema	Causa probable	Medida correctiva	Página de Ref.
No aparece ninguna indicación en el panel indicador al encender (ON) el transceptor, o el panel indicador destella intermitentemente.	<ol style="list-style-type: none"> 1 Bajo voltaje de suministro 2 Si está utilizando el cable de CC opcional: <ol style="list-style-type: none"> a) Cable de alimentación defectuoso o conexiones defectuosas b) Fusible de alimentación abierto (fundido) 	<ol style="list-style-type: none"> 1 Recargue el bloque de batería o reemplace las pilas. 2 <ol style="list-style-type: none"> a) Inspeccione el cable de alimentación y las conexiones, luego corrija/reemplace según se requiera. b) Investigue la causa del fusible fundido. Reemplace el fusible. 	3, 43 47 —
La mayoría de las teclas y el control de Sintonización no funcionan.	<ol style="list-style-type: none"> 1 El Bloqueo del Transceptor está activado (ON) (El icono de llave está visible). 2 El transceptor está en el modo de Visualización de Canales. 3 La Alerta de Tono está activada (ON) (Está visible el icono de campanilla). 	<ol style="list-style-type: none"> 1 Pulse [F] (1 s) para desactivar (OFF) el Bloqueo del Transceptor. 2 Presione [BAND]+ ENCENDIDO para salir del modo de Visualización de Canales. 3 Pulse [F], [7] para desactivar (OFF) la Alerta de Tono. 	37 22 38
Los canales de memoria no pueden ser llamados.	No hay datos almacenados en ninguno de los canales de memoria.	Almacene las frecuencias deseadas en los canales de memoria.	18
No es posible seleccionar exactamente la frecuencia deseada empleando el control de Sintonización .	Es necesario modificar el tamaño de paso de frecuencia actual.	Seleccione el tamaño de paso de frecuencia apropiado.	40

Problema	Causa probable	Medida correctiva	Página de Ref.
No es posible transmitir aunque esté pulsando el conmutador PTT .	<ol style="list-style-type: none"> 1 Ha seleccionado una frecuencia que está fuera de la gama de frecuencias de transmisión admisible. 2 Ha seleccionado un desplazamiento de transmisión que coloca la frecuencia de transmisión fuera de la gama de frecuencias de transmisión admisible. 3 La función de Inhibición de Transmisión está activada (ON). 4 La función de Alerta de Tono está activada (ON). 	<ol style="list-style-type: none"> 1 Seleccione una frecuencia que esté dentro de la gama de frecuencias de transmisión admisible. 2 Pulse [F], [REV] repetidas veces para que no quede visible ni "+" ni "-". 3 Desactive (OFF) la función de Inhibición de Transmisión. 4 Desactive (OFF) la función de Alerta de Tono. 	<p>9</p> <p>13</p> <p>37</p> <p>38</p>
El transceptor se apaga (OFF) sin ningún motivo aparente.	La función de Desactivación Automática (APO) está activada (ON).	Desactive (OFF) la función APO.	37
La operación de paquetes no permite conectar con otras estaciones.	<ol style="list-style-type: none"> 1 Las conexiones físicas entre el transceptor, el ordenador y el TNC son incorrectas, o los ajustes del software del TNC son inadecuados. 2 Se están utilizando diferentes frecuencias de transmisión y recepción. Normalmente, usted debe usar la misma frecuencia de transmisión y recepción para el paquete. 3 El nivel de modulación del TNC es incorrecto. 4 Hay distorsión por trayectoria múltiple. 5 El silenciador está abierto. 	<ol style="list-style-type: none"> 1 Vuelva a verificar todas las conexiones refiriéndose a este manual, el manual de su TNC, y el manual del hardware de su ordenador. 2 Si se está utilizando el modo VFO, desactive (OFF) el desplazamiento de transmisión. Si está utilizando la Llamada de Memoria, seleccione un canal de memoria simplex. 3 Ajuste el nivel de modulación del TNC de acuerdo con el manual del TNC. 4 Vuelva a orientar la antena. La señal más potente no siempre provee la mejor operación con paquetes. 5 Cierre el silenciador. 	<p>48</p> <p>13, 17</p> <p>—</p> <p>—</p> <p>8</p>

ACCESORIOS OPCIONALES

SMC-32
Micrófono Altavoz



SMC-33
Micrófono Altavoz del Control Remoto



SMC-34
Micrófono Altavoz del Control Remoto (con Control de Volumen)

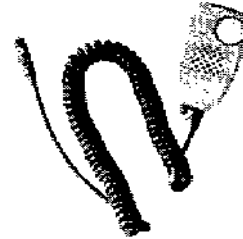

HMC-3
Auriculares con VOX/PTT



EMC-3
Micrófono de Pinza con Audífonos



HS-9
Audífonos



PB-38
Bloque de batería estándar (6 V/ 650 mAh)



PB-39
Bloque de batería de alta potencia (9,6 V/ 600 mAh)



BT-11
Estuche para pilas



BC-17
Cargador de pared



BC-19
Cargador rápido



PG-2W
Cable de CC



PG-3J
Cable para encendedor de cigarrillos con filtro



SC-45
Estuche blando

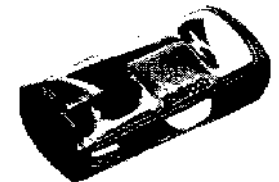

INSTALACION Y CONEXION DEL EQUIPO

CONEXION DE UNA FUENTE DE ALIMENTACION EXTERIOR

Usted podrá conectar el transceptor a una fuente de alimentación regulada a través del cable PG-2W opcional, o al receptáculo de encendedor de cigarrillos de su vehículo a través del cable PG-3J opcional.

Nota: Si el voltaje de entrada excede de aproximadamente 18 V, suena una alarma y aparece "DC ERR" en el panel indicador.

■ Empleo de una Fuente de Alimentación Regulada

Nota:

- ◆ Desconecte (OFF) el transceptor y la fuente de alimentación antes de efectuar las conexiones.
- ◆ Utilice solamente las fuentes de alimentación recomendadas por su distribuidor **KENWOOD** autorizado. Para evitar daños al transceptor, el voltaje de suministro debe estar entre 6 V y 16 V.

- 1 Conecte el conductor rojo del cable de CC PG-2W opcional al terminal positivo (+) de la fuente de alimentación. Conecte el conductor negro de este cable al terminal negativo (-).
- 2 Conecte la clavija cilíndrica del cable de CC al jack **DC IN** del costado del transceptor.

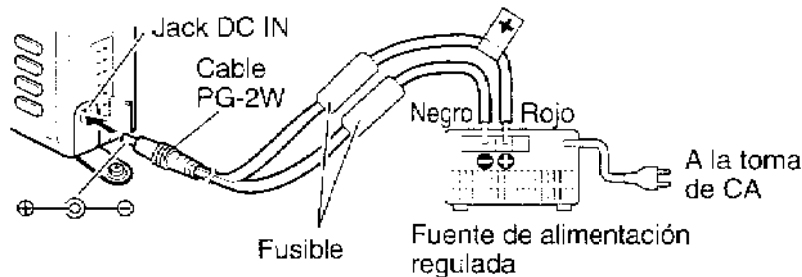

■ Empleo de un Receptáculo de Encendedor de Cigarrillos

Conecte el transceptor al receptáculo del encendedor de cigarrillos de su vehículo utilizando el cable del Encendedor de Cigarrillos PG-3J opcional.

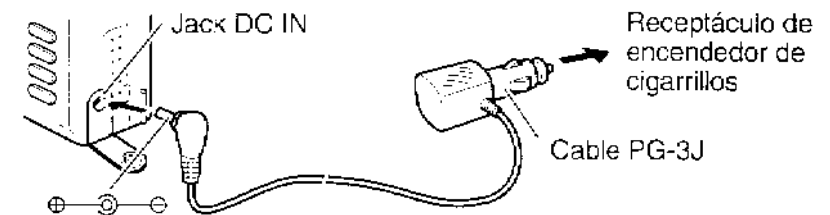

PRECAUCION: PARA CONECTAR UNA FUENTE DE ALIMENTACION DE 24 V EXTERIOR A TRAVES DE UN CONVERTIDOR DE CONTINUA A CONTINUA, UTILICE SOLAMENTE EL CABLE DEL ENCENDEDOR DE CIGARRILLOS PG-3J. EL USO DEL CABLE DE CC PG-2W EN ESTAS CONDICIONES PODRIA PROVOCAR UN INCENDIO.

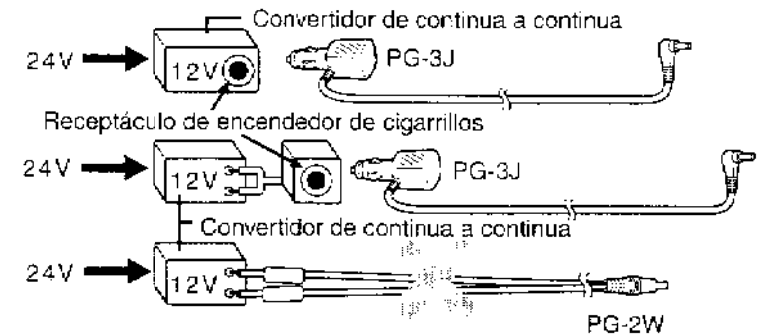

CONEXION DEL EQUIPO PARA CONTROL REMOTO

Efectúe las conexiones tal como se indica en el diagrama cuando desee controlar el equipo a distancia.

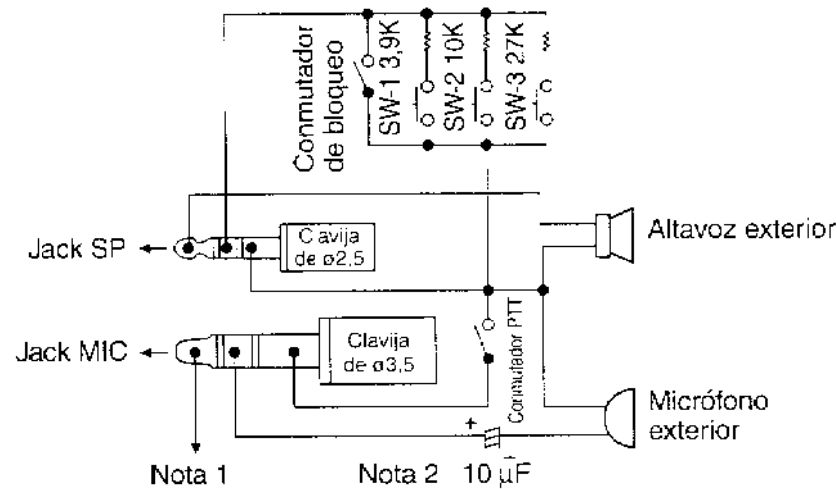

Nota 1: El voltaje se genera a través del resistor de $100\ \Omega$ en la línea de 3,5 V del transceptor. Cuando fluye una corriente de 2 mA, se genera aproximadamente 3,3 V.

Nota 2: El capacitor de $10\ \mu\text{F}$ no está requerido en los siguientes casos:

- Cuando el otro equipo tiene capacitores de bloqueo de CC.
- Cuando se emplea un micrófono electrostático de 2 terminales.

CONEXION CON OTROS EQUIPOS EXTERNOS

Para conectar un altavoz externo, un micrófono externo, u otros equipos tales como un TNC para radio packet al jack SP o jack MIC, consulte el diagrama de abajo.

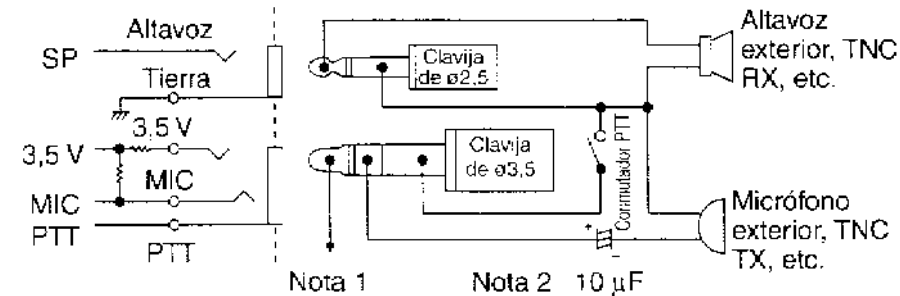

Nota 1: El voltaje se genera a través del resistor de $100\ \Omega$ en la línea de 3,5 V del transceptor. Cuando fluye una corriente de 2 mA, se genera aproximadamente 3,3 V.

Nota 2: El capacitor de $10\ \mu\text{F}$ no está requerido en los siguientes casos:

- Cuando el otro equipo tiene capacitores de bloqueo de CC.
- Cuando se emplea un micrófono electrostático de 2 terminales.

ESPECIFICACIONES

Las especificaciones se encuentran sujetas a cambios sin previo aviso, como resultado de los avances tecnológicos.

Generales		Banda de VHF	Banda de UHF
Rango de frecuencias	EE.UU/ Canadá	144 a 148 MHz	438 a 450 MHz
	Mercado general	144 a 148 MHz	430 a 440 MHz
	Europa	144 a 146 MHz	430 a 440 MHz
Modo		F3E (FM)	
Gama de temperaturas de operación		-20°C a +60°C	
Voltaje nominal	Fuente de alimentación externa (DC IN)	5,5 a 16,0 V (13,8 V)	
	Terminales de batería	4,5 a 15,0 V (6,0 V)	
Corriente	Recepción (sin señal)	Aprox. 70 mA	
	Economizador de batería activado	Promedio 30 mA	
	Transmisión con HI, 13,8 V (DC IN)	Aprox. 1,7 A	Aprox. 2,1 A
	Transmisión con HI, 9,6 V (Terminales de batería)	Aprox. 1,7 A	Aprox. 1,8 A
	Transmisión con HI, 6,0 V (Terminales de batería)	Aprox. 1,3 A	Aprox. 1,5 A
	Transmisión con LO, 6,0 V (Terminales de batería)	Aprox. 500 mA	
	Transmisión con EL, 6,0 V (Terminales de batería)	Aprox. 300 mA	
Método de conexión a masa		Negativa	
Dimensiones (An x Al x Pr, proyecciones no incluidas) ¹		54 x 112 x 33,5 mm	
Peso ^{1,2}		Aprox. 330 g	
Impedancia de micrófono		2 kΩ	
Impedancia de antena		50 Ω	

¹ Con una PB-38 instalada

² Incluyendo PB-38, antena y gancho para cinturón

Transmisor		Banda de VHF	Banda de UHF
Salida de potencia	HI, 13,8 V	6 W	5,5 W
	HI, 9,6 V	Aprox. 5 W	
	HI, 6,0 V	Aprox. 2,5 W	Aprox. 2,2 W
	LO, 6,0 V	Aprox. 0,5 W	
	EL, 6,0 V	Aprox. 50 mW	
Modulación		Reactancia	
Desviación máxima de frecuencia		Dentro de ± 5 kHz	
Emisiones espúreas		-60 dB o menos	

Receptor		Banda de VHF	Banda de UHF
Tipo de circuito		Superheterodino de doble conversión	
1ª frecuencia intermedia		38,85 MHz	
2ª frecuencia intermedia		450 kHz	
Sensibilidad (12 dB SINAD)		0,18 μ V o menos	
Sensibilidad del silenciador		0,1 μ V o menos	
Selectividad (-6 dB)		12 kHz o más	
Selectividad (-40 dB)		28 kHz o menos	
Salida de audio (distorsión de 10%)	9,6 V (Terminales de batería)	500 mW o más (carga de 8 Ω)	
	6,0 V (Terminales de batería)	300 mW o más (carga de 8 Ω)	

GUIA DE REFERENCIA RAPIDA

Nota:

- ◆ *Esta guía cubre únicamente las funciones que requieren unos pocos pasos de operación.*
- ◆ *Algunas funciones requieren la pulsación de cualquier tecla distinta del par de teclas para finalizar el ajuste o detener la operación. Para estos casos, en la tabla se indica la tecla recomendada.*

Función	Operación de tecla	Página de ref.
Desactivación Automática (APO) activada/desactivada	[F], [BAND] ⇒ Control de Sintonización (Menú No. 5) ⇒ [BAND] ⇒ [F]	37
Ahorro de Batería activado/desactivado	[F], [BAND] ⇒ Control de Sintonización (Menú No. 4) ⇒ [BAND] ⇒ [F]	37
Pitido activado/desactivado	[F], [BAND] ⇒ Control de Sintonización (Menú No. 6) ⇒ [BAND] ⇒ [F]	38
Visualización del Canal activada/desactivada	APAGADO ⇒ [BAND]+ ENCENDIDO	22
CTCSS		
activación/desactivación	Selección de banda ⇒ [F], [6]	32
ID (Identificación) Automática de la Frecuencia de Tono activada	Selección de banda ⇒ [F], [6] (1 s)	33
Selección de Frecuencias	Conexión (ON) de CTCSS ⇒ [F], [9] ⇒ Control de Sintonización ⇒ [F]	32
Selección del Tamaño de Pasos de Frecuencia	Selección de banda ⇒ [F], [MHz] ⇒ Control de Sintonización ⇒ [F]	40
Enganche de Lámpara activado/desactivado	[F], [LAMP]	38
Repetidor		
Desplazamiento Automático (Sólo EE.UU./ Canadá/ Europa)	[F], [BAND] ⇒ Control de Sintonización (Menú No. 7) ⇒ [BAND] ⇒ [F]	15
Selección de la Dirección de Desplazamiento	Selección de banda ⇒ [F], [REV]	13
Selección de la Frecuencia de Desplazamiento	Selección de banda ⇒ [F], [BAND] ⇒ Control de Sintonización (Menú No. 8) ⇒ [BAND] ⇒ Control de Sintonización ⇒ [BAND] ⇒ [F]	13
Tono activado/desactivado	Selección de banda ⇒ [F], [LOW]	14
Selección de la Frecuencia de Tono	Activación (ON) del Tono ⇒ [F], [9] ⇒ Control de Sintonización ⇒ [F]	14

Continúa

Función	Operación de tecla	Página de ref.
Reposición		
Total (memoria)	APAGADO ⇒ [F]+ ENCENDIDO ⇒ [F]	23
Parcial (VFO)	APAGADO ⇒ [VFO]+ ENCENDIDO ⇒ [VFO]	23
Inversión activada/desactivada	Selección de banda ⇒ [REV]	16
Inicio de la Exploración		
Llamada/Memoria	Selección de banda ⇒ [MR] ⇒ [CALL] (1 s)	29
Llamada/VFO	[VFO] ⇒ Selección de banda ⇒ [CALL] (1 s)	29
Memoria	[MR] (1 s)	26
MHz	[VFO] ⇒ Selección de banda ⇒ [MHz] (1 s)	27
VFO	Selección de banda ⇒ [VFO] (1 s)	26
Parada de la Exploración	[CALL], [VFO], [MR], o [MHz] (la última tecla pulsada para iniciar la Exploración)	26, 27, 29
Método de Reanudación de la Exploración	[F], [BAND] ⇒ Control de Sintonización (Menú No. 1) ⇒ [BAND] ⇒ [F]	25
Cambio de las Configuraciones de los Altavoces	[F], [BAND] ⇒ Control de Sintonización (Menú No. 14) ⇒ [BAND] ⇒ [F]	39
Ajuste del Nivel de Silenciamiento	[F], [1] ⇒ Control de Sintonización ⇒ [F]	8
Alerta por Tonos	Selección de banda ⇒ [F], [7]	38
Bloqueo del Transceptor		
activación/desactivación	[F] (1 s)	37
Habilitación de Control de Sintonización	[F], [BAND] ⇒ Control de Sintonización (Menú No. 9) ⇒ [BAND] ⇒ [F]	37
Selección de la Potencia de Transmisión	Selección de banda ⇒ [LOW]	9
Inhibición de Transmisión activada/desactivada	[F], [BAND] ⇒ Control de Sintonización (Menú No. 12) ⇒ [BAND] ⇒ [F]	37

KENWOOD